



# Ceník

platný od 15.09.2023

**athmer**

## DŮLEŽITÉ INFORMACE

- Záruka** 5 let na naše těsnění dveří.
- Ceny** Doporučené prodejní ceny bez DPH, všechny ceny zahrnují příslušenství  
Tiskové chyby vyhrazeny
- Vezměte prosím na vědomí barevné pozadí kat. čísel na každé stránce.  
Označují dodací lhůtu pro specifikované standardní délky z výroby v Německu.

**Dodací lhůty** 3 dny ● 5 dní ● 15 dní ● na vyžádání ●

**Urychlení dodávky** Dodávky, které jsou na přání zákazníka upřednostněny, vyžadují pří-  
rážky k ceně a jsou zasílány expresně.

**Dopravné** Na místo určení v ČR:

	Standard (48h)		Express (následující den 18:00)	
Netto-hodnota zboží	do 12 250 Kč	od 12 250 Kč	do 12 250 Kč	od 12 250 Kč
<b>nejdelší délka balíku</b>				
do 2.000 mm	368 Kč	*-	1 247 Kč	1 024 Kč
do 2.700 mm	752 Kč	470 Kč	1 720 Kč	1 468 Kč
do 2.700 mm	1 382 Kč	1 100 Kč	na vyžádání	

\* Upozornění: Limity pro dopravu se vztahují na skupinu automatického těsnění dveří (kapitoly 1-5) a ochranu prstů Athmer Fingerschutz® (kapitoly 6-7)

- Balení** Přepavní obaly do délky balíku 270 cm zdarma, individuální balení na vyžádání.
- Platba** Pro smluvní zákazníky faktura se splatností 30 dnů.
- Provedení** Technické změny vyhrazeny.
- Vrácení** Na nesprávně objednané nebo již nepotřebné zboží je možné vystavit dobropis jen pokud deklaruje naše výslovnou připravenost ke zpětnému převzetí zboží. Vyhrazuje si právo vystavení poplatku za zpracování. Pevné délky automatických těsnění dveří, speciálně zhotovené výrobky a zvláštní barevná provedení není možné odebrat zpět.
- Zboží**
- Všeobecné podmínky** Ve všech ostatních ohledech platí naše podmínky prodeje, dodání a platby, ke kterým máte přístup na internetu na adrese [www.athmer.com](http://www.athmer.com).

## Obsah

## Poznámky a náklady na dopravu 2

### 1. Automatické těsnění dveří 7

#### 1.1 Šířka drážky 8 mm 8

Schall-Ex® L-8/30 WS	8
----------------------	---

#### 1.2 Šířka drážky 12 mm 8

Doppeldicht M-12/35	8
Kältefeind® Allround	8
Kältefeind® WS	8
Unidicht WS	8
Unidicht ES	8
Unidicht S-12	9

#### 1.3 Šířka drážky 15 mm 9

Schall-Ex® L-15/30 WS	9
Schall-Ex® L-15/30 OS	9
Schall-Ex® L-15/30 VS	9
Schall-Ex® L-15/30 QFS	9
Schall-Ex® L-15/30 QF	9
Schall-Ex® L-15/29 TG	9
Schall-Ex® Duo L-15 WS	10
Schall-Ex® Duo L-15/28 OS	10
Schall-Ex® Duo L-15/31 OS	10
Schall-Ex® Duo L-15 VS	10
Schall-Ex® DUO L-15 QFS	10
Schall-Ex® Duo L-15 QF	10

#### 1.4 Šířka drážky 17 mm 11

Stadi M-17/17 WS	11
Stadi MD-17/17 WS	11
Stadi L-17/20 WS	11
Stadi LD-17/20 WS	11

#### 1.5 Šířka drážky 20 mm 11

Stadi L-20/20 WS	11
Stadi LD-20/20 WS	11
Stadi L-20/20 OS	11
Stadi LD-20/20 OS	11
Schall-Ex® Ultra WS	12
Schall-Ex® Ultra OS	12
Schall-Ex® Jumbo I	12
Schall-Ex® Strahlenschutz WS	12
Schall-Ex® Strahlenschutz WS BD	12
Schall-Ex® Strahlenschutz OS	13
Schall-Ex® Strahlenschutz OS BD	13

#### 1.6 Šířka drážky 24 mm 13

Stadi L-24/20 WS	13
Stadi LD-24/20 WS	13
Stadi L-24/20 OS	14
Stadi LD-24/20 OS	14
Stadi L-24/20 ES	14

Stadi L-24/20 TS	14
Stadi LD-24/20 TS	14
Stadi L-24/15 BN	14
Rainstop® L-24/20 WS	15

### 1.7 Šířka drážky 30 mm 15

Stadi L-30/20 WS	15
Stadi XL-40 DT	15
Stadi XL-40 ST	15
Abdeckblech A	15
Abdeckblech E	15

### 1.8 Těsnění pro skleněné dveře 16

#### 1.8.1 Pro normované dveře 16

Schall-Ex® GS-A	16
Schall-Ex® Duo GS-8	16
Schall-Ex® GS-8	16
Schall-Ex® Duo GS-10	16
Schall-Ex® GS-10	16

#### 1.8.2 Pro objektivové dveře 17

Schall-Ex® GS-H8/12	17
Schall-Ex® Duo GS-H8	17
Schall-Ex® GS-H8	17
Schall-Ex® Duo GS-H10	17
Schall-Ex® GS-H10	17

#### 1.8.3 Celoskleněné posuvné dveře 18

Schall-Ex Slide GS-A	18
Schall-Ex® Slide GS-8	18
Schall-Ex® Slide GS-10	18
Schall-Ex® Slide GS-H8	18
Schall-Ex® Slide GS-H10	18
Glasdicht SK	19
UB-8/10	19
UB-10/10	19

### 1.9 Těsnění pro posuvné dveře 20

#### 1.9.1 Pro šířku drážky 12 mm 20

Schall-Ex® Slide & Lock M-12 WS	20
Schall-Ex® Slide M-12 WS	20
Schall-Ex® Slide M-12 SLA	20
Schall-Ex® Slide M-12 WS ZA-L	20
Schall-Ex® Slide M-12 WS ZA-R	20

#### 1.9.2 Pro šířku drážky 20 mm 21

Schall-Ex® Slide & Lock M-20 WS	21
Schall-Ex® Slide M-20 WS	21
Schall-Ex® Slide M-20 OS	21
Schall-Ex® Slide & Lock Strahlenschutz M-20 WS	21
Schall-Ex® Slide Strahlenschutz M-20 WS	21
Schall-Ex® Slide Strahlenschutz M-20 OS	21
Schall-Ex® Slide M-20 WS ZA-L	21
Schall-Ex® Slide M-20 WS ZA-R	21
Schall-Ex® Slide & Lock L-20/20 WS	22
Schall-Ex® Slide L-20/20 WS	22

<b>1.9.3 Pro šířku drážky 24 mm</b>	<b>22</b>	Půlkulatý práh 52	33
Stadi Slide L-24/20 ES	22		
Schall-Ex® Slide & Lock L-24/20 WS	22	<b>3.3 Nerezové prahy</b>	<b>34</b>
Schall-Ex® Slide L-24/20 WS	22	Niroschwelle 164	34
Schall-Ex® Slide L-24/20 OS	22	Niroschwelle 365	34
Schall-Ex® Slide L-24/20 TS	22	Niroschwelle 288	34
		Niroschwelle 513	34
<b>1.9.4 K dodatečné montáži</b>	<b>23</b>	<b>3.4 Hliníkové prahy</b>	<b>34</b>
Schall-Ex® Slide Applic A	23	Aluschwelle 090	34
Schall-Ex® Slide Applic T	23	Aluschwelle 253	34
		Aluschwelle 088	34
<b>1.10 Těsnící systémy pro posuvně-pivotové dveře</b>	<b>23</b>	Aluschwelle 308	34
Schall-Ex® L-15/30 WS Pivot	23	Aluschwelle 277	34
Rundumdicht Pivot L-15 Set	24	Aluschwelle 278	34
Rundumdicht Universal M-12 Set	25	Aluschwelle 217	34
VHH M-12 Set	26	Aluschwelle 496	34
<b>1.11 T sn ní pro dodate nou montáž</b>	<b>27</b>	<b>Poznámka k prahům z nerezové oceli (3.3) a hliníku (3.4)</b>	<b>35</b>
Schall-Ex® L-15 FS	27	<b>Příslušenství pro automatické těsnění dveří, náběhové těsnění, prahy</b>	<b>35</b>
Schall-Ex® Jumbo II	27	Protikus zástrče do podlahy BS-8	36
Schall-Ex® Jumbo III	27	Protikus zástrče do podlahy BS-10	36
Luftstop BD DIN L	27	Těsnící polštářek	36
Luftstop BD DIN R	27	Příslušenství BS-24	36
Schall-Ex® Applic A	28	Příslušenství kluzné vedení na podlahu	36
Schall-Ex® Applic T	28	Příslušenství dorazový blok	36
Set Schall-Ex® Applic	28	Příslušenství magnet a přítlačná destička	36
Nadi® LM K	28	Přítlačné destičky	37
Nadi® FM K	28	Příslušenství pro skleněné dveře	37
WE-Dicht	29		
Set Nadi® LM	29	<b>4. Kartáčové těsnění</b>	<b>38</b>
Set Nadi® FM	29	<b>4.1 Skladová nabídka</b>	<b>38</b>
Wind-Ex	30	FE 4.0-20	38
Wind-Ex RTK-1	30	FE 4.0-15	38
Wind-Ex A	30	FE 4.0-12	38
Wind-Ex US	30	FA 25-6	38
		FA 25-6	38
		AA 25-8	38
<b>2. Náběhové těsnění</b>	<b>31</b>	<b>4.2 Niobros do drážky</b>	<b>38</b>
Náběhové těsnění A -15	31	NE 4.0	38
Magnetomat	31	NE 4.0	38
Těsnění prahu TS-88	31	<b>4.3 Alubros k pod- a přišroubování</b>	<b>38</b>
<b>3. Prahy</b>	<b>32</b>	AU 18-9 stříbrný	38
<b>3.1 Set nulový práh</b>	<b>32</b>	AU 18-9 stříbrný	38
Set Nullschwelle Comfort-Plan® 78	32	AA 25-8 stříbrný	38
Set Nullschwelle Comfort-Plan® 88	32	AA 25-8 stříbrný	38
<b>3.2 Dělicí práh pro potěr</b>	<b>33</b>		
ETS-40 F	33		
ETS-40 S	33		
ETS-65 F	33		
Plochý práh 40	33		
Plochý práh 52	33		

<b>4.4 Ferrobros do drážky, pod- a příšroubování</b>	<b>38</b>	<b>6. Athmer Fingerschutz®</b>	<b>40</b>
FE 4.0	38	<b>6.1 Informace, poznámky a speciální barvy</b>	<b>40</b>
FE 4.0	38	<b>6.2 Fingerschutz - vnitřní strana</b>	<b>42</b>
FU 16-7	38	NR-32 Unisafe®	42
FU 16-7	38	NR-32 Unisafe® XL	42
FA 25-6	38	NR-32 Unisafe® w-proof	42
FA 25-6	38	NR-32 Unisafe® XL w-proof	42
FA 40-9	38	NR-25	43
<b>4.5 KU III Výztužný profil</b>	<b>38</b>	NR-26 w-proof	43
KU III weiß	38	NR-30	44
KU III braun	38	Toolbox	44
Super, weiß	38	NA-7	45
Super, braun	38	<b>6.3 Fingerschutz pro skleněné dveře</b>	<b>45</b>
<b>4.6 Kartáčové těsnění Super</b>	<b>38</b>	NR-32 Unisafe®	45
<b>Poznámky k údajům o délkách, nákladech na dopravu a cenách</b>	<b>38</b>	BSG 1	45
<b>5. Celoobvodové těsnění</b>	<b>39</b>	BSG 2	45
<b>5.1 Unitherm</b>	<b>39</b>	<b>6.4 Fingerschutz - ochrané profily na vnější stranu</b>	<b>46</b>
Unitherm FAS-20	39	BU-K+ pro dřevěné falcové dveře	46
Unitherm I	39	BD+ pro bezfalcové dřevěné dveře	47
Unitherm II HG	39	BO pro bezfalcové dřevěné dveře	48
Unitherm II HK	39	BO pro zapuštěné ocelové dveře	48
Unitherm XIII	39	BR+ pro zapuštěné dveře s válečkovými panty	49
<b>5.2 Těsnění pro dřevěné zárubně</b>	<b>39</b>	<b>6.5 Fingerschutz - ochranné systémy na straně pantů</b>	<b>49</b>
T - Dicht	39	BA-28+ - pro hliníkové dveře	50
F - Dicht	39	BA-22+ - pro plastové dveře	50
Sili I	39	BM-27+ - pro multifunkční ocelové dveře	50
Sili II	39	<b>6.6 Fingerschutz - hlavní uzavírací hrana</b>	<b>51</b>
<b>5.3 Náhradní těsnění pro ocelové zárubně</b>	<b>39</b>	HS-25	51
ZD Universal	39	Swing Guard S	51
ZD 370 235	39	Swing Guard A	51
<b>5.4 Těsnění pro zárubně posuvných dveří</b>	<b>39</b>	<b>6.7 Příslušenství Athmer Fingerschutz®</b>	<b>52</b>
ZD Slide-12/12	39	<b>7. Omezovač otevření dveří</b>	<b>53</b>
Unitherm Slide 22/22	39	<b>7.1 pro dřevěné dveře</b>	<b>53</b>
Ausgleichdichtung Slide 5	39	Porti® pro dřevěné dveře do 30 kg	53
		Porti® pro dřevěné dveře do 65 kg	53
		<b>7.2 pro skleněné dveře</b>	<b>53</b>
		Porti® pro skleněné dveře	53
		<b>8. Podpora prodeje</b>	<b>54</b>
		<b>9. Energiesparkampagne</b>	<b>55</b>

INOVACE  
PRO DVEŘE  
ODPOVĚDNOST  
ZA LIDI

# 1. Automatické těsnění

Délky těsnění pro dveře podle DIN 18101

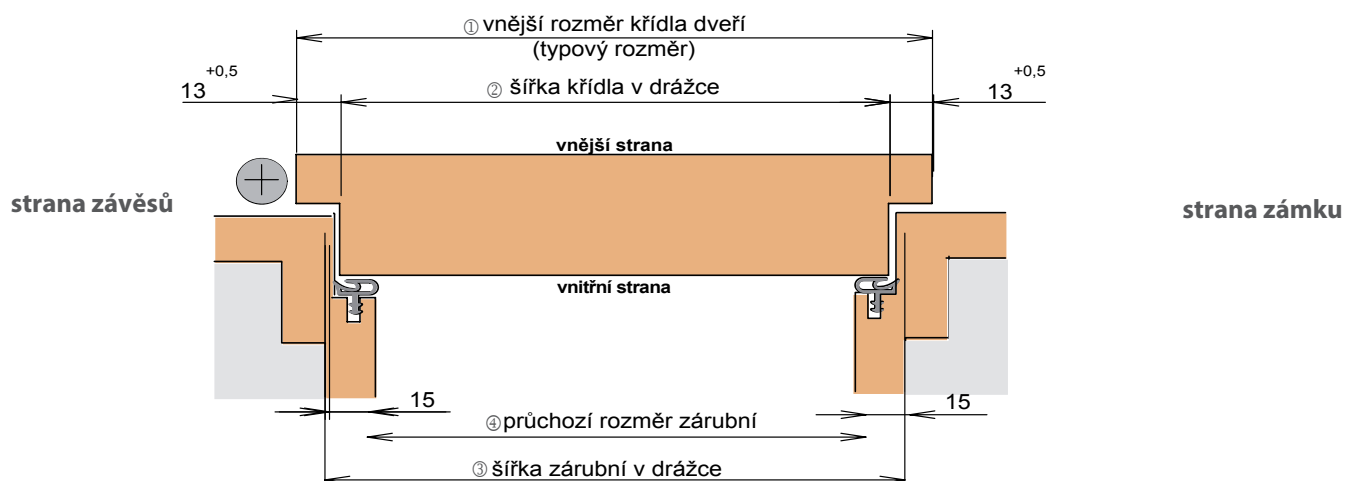

① Vnější rozměr křídla (typový r.)	610	735	860	985	1 110	1 235	1 360	přípustná odchylka
Jmenovitý stavební rozměr (DIN 18111)	625	750	875	1 000	1 125	1 250	1 375	-
② Šířka křídla v drážce	584	709	834	959	1 084	1 209	1 334	+1/-1
<b>dodávané délky těsnění dveří pro automatická těsnění dveří a náběhů</b>	<b>583</b>	<b>708</b>	<b>833</b>	<b>958</b>	<b>1 083</b>	<b>1 208</b>	<b>1 333</b>	<b>+0/-1</b>
③ Šířka zárubní v drážce	591	716	841	966	1 091	1 216	1 341	+1/-1
<b>dodávané délky prahů</b>	<b>590</b>	<b>715</b>	<b>840</b>	<b>965</b>	<b>1 090</b>	<b>1 215</b>	<b>1 340</b>	<b>+0/-1</b>
④ Průchozí rozměr zárubní	561	686	811	936	1 061	1 186	1 311	+1/-1
<b>dodávané délky těsnění dveří pro Wind-Ex, Wind-Ex A, Wind-Ex RTK / US</b>	-	<b>735</b>	<b>860</b>	<b>985</b>	<b>1 110</b>	-	-	-
<b>dodávané délky těsnění dveří pro Schall-Ex® Applic A + T Schall-Ex® L-15 FS</b>			<b>805</b>	<b>930</b>	<b>1 055</b>			
Upozornění	Pevné délky lze zkracovat na nejbližší menší dodávanou délku. Schall-Ex® Jumbo lze zkrátit max. 60 mm.							Všechny rozměry v mm.

## Ochrana prstů Athmer Fingerschutz® pro uzavírací hrany

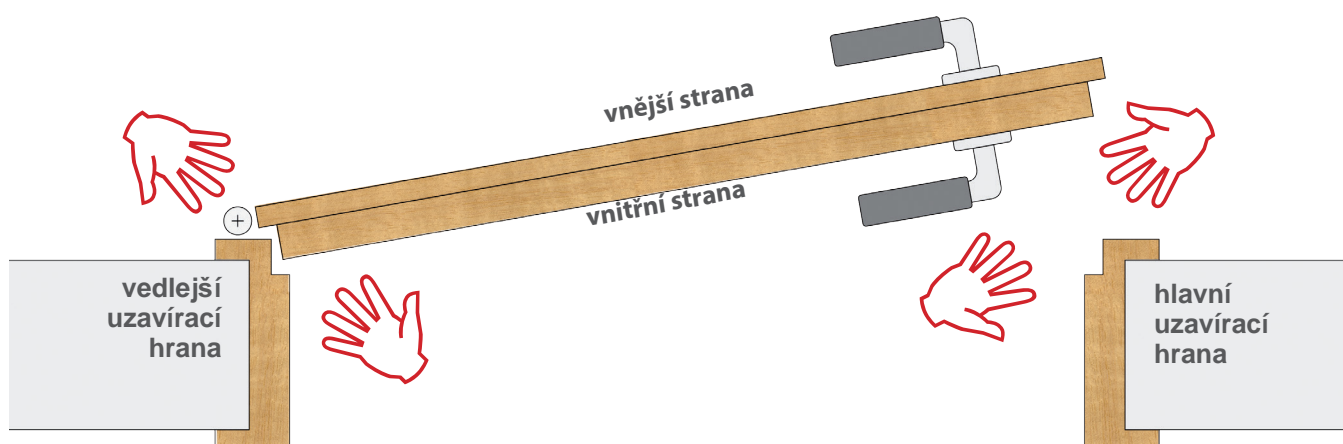

# 1. Autmické těsnění dveří

## 1.1 Šířka drážky 8 mm

## 1.2 Šířka drážky 12 mm

### Schall-Ex® L-8

### Doppeldicht®

### Kältefeind®

Typ	Schall-Ex® L-8/30 WS	Doppeldicht M-12/35		Kältefeind® Allround	Kältefeind® WS
	1stranné	2stranné	1stranné	1stranné	
Spouštění	1stranné	2stranné	1stranné	1stranné	
Šířka těsnění	8 mm	12 mm		12 mm	
Výška těsnění	30 mm	35 mm		40 mm	
Dodací délka min.*-max.	235 mm - 2000 mm	650 mm - 1335 mm	235 mm - 1335 mm	310 mm - 2000 mm	
Krácení standardní délky	125 mm	125 mm		125 mm	
Výsuv	20 mm	11 mm		18 mm	
Materiál těsnícího profilu	samozhášecí silikon	samozhášecí silikon		PVC	
Přítlačná destička	ne	ano		ano	
<b>Standardní délky</b>	1-1000 ●	1-393 ●	1-392 ●	1-689 ●	1-682 ●
708 mm	1 204 Kč	1 149 Kč		1 217 Kč	1 719 Kč
833 mm	1 204 Kč	1 149 Kč		1 217 Kč	1 719 Kč
958 mm	1 234 Kč	1 189 Kč		1 251 Kč	1 214 Kč
1083 mm	1 265 Kč	1 220 Kč		1 276 Kč	1 240 Kč
1208 mm	1 311 Kč	1 267 Kč		1 316 Kč	1 287 Kč
<b>Cena za metr</b>	1 265 Kč	1 220 Kč		1 276 Kč	1 240 Kč
<b>Příslušenství (včetně)</b>	5820 ●	5220 ●		5128 ●	5102 ●
Cena za doobjednání	39 Kč	51 Kč		76 Kč	44 Kč

## 1.2 Šířka drážky 12 mm

### Unidicht

Typ	Unidicht WS		Unidicht ES	
	2stranné	1stranné	2stranné	1stranné
Spouštění	2stranné	1stranné	2stranné	1stranné
Šířka těsnění	12 mm		12 mm	
Výška těsnění	31 mm		28 mm	
Dodací délka min.*-max.	650 mm - 1335 mm	235 mm - 1335 mm	650 mm - 1335 mm	235 mm - 1335 mm
Krácení standardní délky	125 mm		125 mm	
Výsuv	11 mm		11 mm	
Materiál těsnícího profilu	PVC		samozhášecí silikon	
Přítlačná destička	ano		ano	
<b>Standardní délka</b>	1-306 ●	1-307 ●	1-302 ●	1-303 ●
708 mm	848 Kč		848 Kč	
833 mm	848 Kč		848 Kč	
958 mm	872 Kč		872 Kč	
1083 mm	912 Kč		912 Kč	
1208 mm	946 Kč		946 Kč	
<b>Cena za metr</b>	912 Kč		912 Kč	
<b>Příslušenství (součást balení)</b>	5320 ●		5420 ●	5503 ●
Cena za doobjednání	51 Kč		37 Kč	27 Kč



## 1.2 Šířka drážky 12 mm

## Unidicht

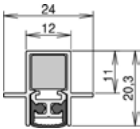
Typ	Unidicht S-12	
Spouštění	2stranné	1stranné
Šířka těsnění	12 mm	
Výška těsnění	20,3 mm	20,3 mm
Dodací délka min.*-max.	650 mm - 1333 mm	235 mm - 1333 mm
Krácení standardní délky	125 mm	
Výsuv	6 mm	
Materiál těsnícího profilu	silikon	
Přítlačná destička	ano	
		
<b>Standardní délka</b>	1-375 ●	1-374 ●
708 mm	848 Kč	
833 mm	848 Kč	
958 mm	872 Kč	
1083 mm	912 Kč	
1208 mm	946 Kč	
<b>Cena za metr</b>	912 Kč	
<b>Příslušenství (součást balení)</b>	5420 ●	5503 ●
Cena za doobjednání	37 Kč	27 Kč €

## 1.3 Šířka drážky 15 mm

## Schall-Ex® L-15

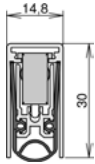
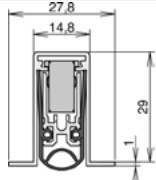
Typ	Schall-Ex® L-15/30 WS	Schall-Ex® L-15/30 OS
Spouštění	1stranné	1stranné
Šířka těsnění	14,8 mm	14,8 mm
Výška těsnění	30 mm	29 mm
Dodací délka min.*-max.	235 mm - 2000 mm	235 mm - 2335 mm
Krácení standardní délky	125 mm	
Výsuv	20 mm	
Materiál těsnícího profilu	samozhášecí silikon	
Přítlačná destička	ne	ne
		
<b>Standardní délka</b>	1-880 ●	1-881 ●
708 mm	1 128 Kč	
833 mm	1 128 Kč	
958 mm	1 156 Kč	
1083 mm	1 186 Kč	
1208 mm	1 228 Kč	
<b>Cena za metr</b>	1 186 Kč	
<b>Příslušenství (součást balení)</b>	5382 ●	-
Cena za doobjednání	37 Kč	-

## 1.3 Šířka drážky 15 mm

## Schall-Ex® L-15

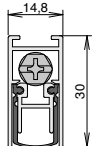
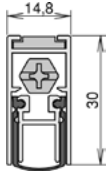
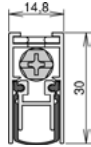
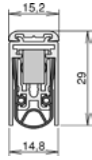
Typ	Schall-Ex® L-15/30 VS	Schall-Ex® L-15/30 QFS	Schall-Ex® L-15/30 QF	Schall-Ex® L-15/29 TG
Spouštění	1stranné	1stranné	1stranné	1stranné
Šířka těsnění	14,8 mm	14,8 mm	14,8 mm	15,2 mm
Výška těsnění	30 mm	30 mm	30 mm	29 mm
Dodací délka min.*-max.	235 mm - 1600 mm	255 mm - 1600 mm	235 mm - 1600 mm	235 - 2335 mm
Krácení standardní délky	125 mm	125 mm	125 mm	125 mm
Výsuv	14 mm	12 mm	12 mm	16 mm
Materiál těsnícího profilu	samozhášecí silikon			
Přítlačná destička	ano	ano	ano	ne
				
<b>Standardní délka</b>	1-721 ●	1-693 ●	1-545 ●	1-898 ●
708 mm	1 152 Kč	1 128 Kč	1 128 Kč	1 152 Kč
833 mm	1 152 Kč	1 128 Kč	1 128 Kč	1 152 Kč
958 mm	1 178 Kč	1 156 Kč	1 156 Kč	1 178 Kč
1083 mm	1 209 Kč	1 186 Kč	1 186 Kč	1 209 Kč
1208 mm	1 251 Kč	1 228 Kč	1 228 Kč	1 251 Kč
<b>Cena za metr</b>	1 209 Kč	1 186 Kč	1 186 Kč	1 209 Kč
<b>Příslušenství (součást balení)</b>	5130 ●	5503 ●	5123 ●	-
Cena za doobjednání	71 Kč	27 Kč	51 Kč	-

## 1.3 Šířka drážky 15 mm

## Schall-Ex® Duo L-15

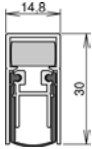
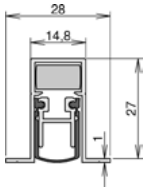
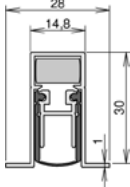
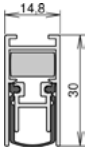
Typ	Schall-Ex® Duo L-15 WS	Schall-Ex® Duo L-15/28 OS	Schall-Ex® Duo L-15/31 OS	Schall-Ex® Duo L-15 VS
Spouštění	2stranné	2stranné	2stranné	2stranné
Šířka těsnění	14,8 mm	14,8 mm	14,8 mm	14,8 mm
Výška těsnění	30 mm	27 mm	31 mm	30 mm
Dodací délka min.*-max.	708 mm - 2000 mm	708 mm - 2000 mm	708 mm - 2000 mm	708 mm - 1600 mm
Krácení standardní délky	125 mm	125 mm	125 mm	125 mm
Výsuv	14 mm	12 mm	14 mm	12 mm
Materiál těsnícího profilu	samozhášecí silikon	samozhášecí silikon	samozhášecí silikon	samozhášecí silikon
Přítlačná destička	ano	ano	ano	ano
				
<b>Standardní délka</b>	1-382 ●	1-404 ●	1-383 ●	1-720 ●
708 mm	1 176 Kč	1 176 Kč	1 176 Kč	1 199 Kč
833 mm	1 176 Kč	1 176 Kč	1 176 Kč	1 199 Kč
958 mm	1 201 Kč	1 201 Kč	1 201 Kč	1 224 Kč
1083 mm	1 228 Kč	1 228 Kč	1 228 Kč	1 251 Kč
1208 mm	1 269 Kč	1 269 Kč	1 269 Kč	1 291 Kč
<b>Cena za metr</b>	1 228 Kč	1 228 Kč	1 228 Kč	1 251 Kč
<b>Příslušenství (součást balení)</b>	5435 ●	5420 ●	5420 ●	5130 ●
Cena za doobjednání	51 Kč	37 Kč	37 Kč	71 Kč

## 1.3 Šířka drážky 15 mm

## Schall-Ex® Duo L-15

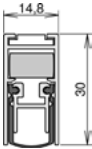
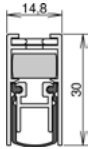
Typ	Schall-Ex® DUO L-15 QFS	Schall-Ex® Duo L-15 QF
Spouštění	2stranné	2stranné
Šířka těsnění	14,8 mm	14,8 mm
Výška těsnění	30 mm	30 mm
Dodací délka min.*-max.	708 mm - 1600 mm	708 mm - 1600 mm
Krácení standardní délky	125 mm	125 mm
Výsuv	12 mm	12 mm
Materiál těsnícího profilu	samozhášecí silikon	samozhášecí silikon
Přítlačná destička	ano	ano
		
<b>Standardní délka</b>	1-694 ●	1-544 ●
708 mm	1 176 Kč	1 176 Kč
833 mm	1 176 Kč	1 176 Kč
958 mm	1 201 Kč	1 201 Kč
1083 mm	1 228 Kč	1 228 Kč
1208 mm	1 269 Kč	1 269 Kč
<b>Cena za metr</b>	1 228 Kč	1 228 Kč
<b>Příslušenství (součást balení)</b>	5420 ●	5123 ●
Cena za doobjednání	37 Kč	51 Kč

## 1.4 Šířka drážky 17 mm

### Stadi M-17/17, Stadi MD-17/17

### Stadi L-17/20, Stadi LD-17/20

Typ	Stadi M-17/17 WS	Stadi MD-17/17 WS	Stadi L-17/20 WS	Stadi LD-17/20 WS
Spouštění	1stranné	1stranné zpožděné spouštění	1stranné	1stranné zpožděné spouštění
Šířka těsnění	17 mm	17 mm	17 mm	17 mm
Výška těsnění	17 mm	17 mm	20 mm	20 mm
Dodací délka min.*-max.	250 mm - 2000 mm	655 mm - 1600 mm	250 mm - 2000 mm	655 mm - 1600 mm
Krácení standardní délky	150 mm	150 mm	150 mm	150 mm
Výsuv	13 mm	13 mm	16 mm	16 mm
Materiál těsnícího profilu	samozhášecí silikon	samozhášecí silikon	samozhášecí silikon	samozhášecí silikon
Přítlačná destička	ano	ano	ano	ano
<b>Standardní délka</b>	1-937 ●	1-950 ●	1-940 ●	1-953 ●
750 mm	1 269 Kč	2 289 Kč	1 269 Kč	2 289 Kč
900 mm	1 306 Kč	2 338 Kč	1 306 Kč	2 338 Kč
1050 mm	1 343 Kč	2 360 Kč	1 343 Kč	2 360 Kč
1200 mm	1 367 Kč	2 387 Kč	1 367 Kč	2 387 Kč
<b>Cena za metr</b>	1 343 Kč	2 360 Kč	1 343 Kč	2 360 Kč
<b>Příslušenství (součást balení)</b>	5104 ●	5428 ●	5104 ●	5428 ●
Cena za doobjednání	56 Kč	56 Kč	56 Kč	56 Kč

## 1.5 Šířka drážky 20 mm

### Stadi L-20/20, Stadi LD-20/20

Typ	Stadi L-20/20 WS	Stadi LD-20/20 WS	Stadi L-20/20 OS	Stadi LD-20/20 OS
Spouštění	1stranné	1stranné zpožděné spouštění	1stranné	1stranné zpožděné spouštění
Šířka těsnění	20 mm	20 mm	20 mm	20 mm
Výška těsnění	20 mm	20 mm	20 mm	20 mm
Dodací délka min.*-max.	230 mm - 2000 mm	635 mm - 1600 mm	230 mm - 2000 mm	635 mm - 1600 mm
Krácení standardní délky	150 mm	150 mm	150 mm	150 mm
Výsuv	16 mm	16 mm	16 mm	16 mm
Materiál těsnícího profilu	samozhášecí silikon	samozhášecí silikon	samozhášecí silikon	samozhášecí silikon
Přítlačná destička	ano	ano	ano	ano
<b>Standardní délka</b>	1-939 ●	1-952 ●	1-972 ●	1-985 ●
750 mm	1 269 Kč	2 289 Kč	1 269 Kč	2 289 Kč
900 mm	1 306 Kč	2 289 Kč	1 306 Kč	2 338 Kč
1050 mm	1 343 Kč	2 289 Kč	1 343 Kč	2 360 Kč
1200 mm	1 367 Kč	2 387 Kč	1 367 Kč	2 387 Kč
<b>Cena za metr</b>	1 343 Kč	2 289 Kč	1 343 Kč	2 360 Kč
<b>Příslušenství (součást balení)</b>	5104 ●	5428 ●	5503 ●	5111 ●
Cena za doobjednání	56 Kč	56 Kč	27 Kč	44 Kč

#### Poznámka

\* Min. dodací délku nelze zkrátit \*\* Délky > 2 000 mm: vezměte prosím na vědomí náklady na dopravu, viz tabulka strana 2. Délky > 1 208 mm: Cena za metr x délka / délky < 1 208 mm jsou vypočteny pro nejbližší větší standardní rozměr.

## Schall-Ex® Ultra

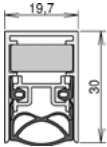
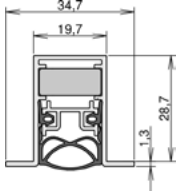
Typ	Schall-Ex® Ultra WS		Schall-Ex® Ultra OS	
	2stranné	1stranné	2stranné	1stranné
Spouštění				
Šířka těsnění	19,7 mm		19,7 mm	
Výška těsnění	30 mm		30 mm	
Dodací délka min.*-max.	708 mm - 1500 mm	220 mm - 2000 mm	708 mm - 1500 mm	220 mm - 2000 mm
Krácení standardní délky	125 mm		125 mm	
Výsuv	12 mm		12 mm	
Materiál těsnícího profilu	samozhášecí silikon		samozhášecí silikon	
Přítlačná destička	ano	ano	ano	
				
<b>Standardní délka</b>	1-290 ●	1-291 ●	1-292 ●	1-293 ●
708 mm		1 430 Kč		1 430 Kč
833 mm		1 430 Kč		1 430 Kč
958 mm		1 475 Kč		1 475 Kč
1083 mm		1 509 Kč		1 509 Kč
1208 mm		1 558 Kč		1 558 Kč
<b>Cena za metr</b>		1 509 Kč		1 509 Kč
<b>Příslušenství (součást balení)</b>	5600 ●	5610 ●	5420 ●	5503 ●
Cena za doobjednání	51 Kč	44 Kč	37 Kč	27 Kč

## 1.5 Ší ka drážky 20 mm

## Schall-Ex® Jumbo

## Schall-Ex® Strahlenschutz - radiální ochrana

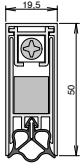
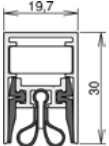
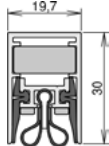
Typ	Schall-Ex® Jumbo I	Schall-Ex® Strahlenschutz WS		Schall-Ex® Strahlenschutz WS BD	
	1stranné	2stranné	1stranné	2stranné	1stranné
Spouštění					
Šířka těsnění	19,5 mm	19,7 mm		19,7 mm	
Výška těsnění	50 mm	30 mm		30 mm	
Dodací délka min.*-max.	450 mm - 1800 mm	708 mm - 1500 mm	220 mm - 2000 mm	708 mm - 1500 mm	220 mm - 2000 mm
Krácení standardní délky	60 mm	125 mm		125 mm	
Výsuv	35 mm	12 mm		12 mm	
Materiál těsnícího profilu	samozhášecí silikon	silikon, olověná pryž		samozhášecí silikon, olověná pryž	
Přítlačná destička	ano	ano		ano	
					
<b>Standardní délka</b>	1-154 ●	1-528 ●	1-529 ●	1-522 ●	1-521 ●
708 mm	3 473 Kč		2 543 Kč		2 945 Kč
833 mm	3 473 Kč		2 543 Kč		2 945 Kč
958 mm	3 568 Kč		2 757 Kč		3 159 Kč
1083 mm	3 702 Kč		2 958 Kč		3 360 Kč
1208 mm	3 807 Kč		3 224 Kč		3 631 Kč
<b>Cena za metr</b>	3 702 Kč		2 958 Kč		3 360 Kč
<b>Příslušenství (součást balení)</b>	5400 ●	5600 ●	5610 ●	5600 ●	5610 ●
Cena za doobjednání	61 Kč	51 Kč	44 Kč	51 Kč	44 Kč

## Schall-Ex® Strahlenschutz - radiální ochrana

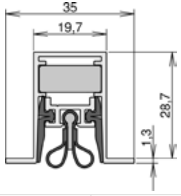
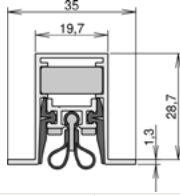
Typ	Schall-Ex® Strahlenschutz OS		Schall-Ex® Strahlenschutz OS BD	
	2stranné	1stranné	2stranné	1stranné
Spouštění				
Šířka těsnění	19,7 mm		19,7 mm	
Výška těsnění	30mm		30 mm	
Dodací délka min.*-max.	708 mm - 1500 mm	220 mm - 2000 mm	708 mm - 1500 mm	220 mm - 2000 mm
Krácení standardní délky	125 mm		125 mm	
Výsuv	12 mm		12 mm	
Materiál těsnícího profilu	silikon, olověná pryž		samozhášecí silikon, olověná pryž	
Přítlačná destička	ano		ano	
				
<b>Standardní délka</b>	1-294 ●	1-295 ●	1-520 ●	1-519 ●
708 mm	2 543 Kč		2 945 Kč	
833 mm	2 543 Kč		2 945 Kč	
958 mm	2 757 Kč		3 159 Kč	
1083 mm	2 958 Kč		3 360 Kč	
1208 mm	3 224 Kč		3 631 Kč	
<b>Cena za metr</b>	2 958 Kč		3 360 Kč	
<b>Příslušenství (součást balení)</b>	5420 ●	5503 ●	5420 ●	5503 ●
Cena za doobjednání	37 Kč	27 Kč	37 Kč	27 Kč

## 1.6 Ší ka drážky 24 mm

## Stadi L-24/20, Stadi LD-24/20

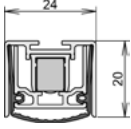
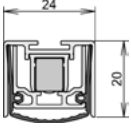
Typ	Stadi L-24/20 WS		Stadi LD-24/20 WS
			1stranné zpožděné spouštění
Spouštění	1stranné		
Šířka těsnění	24 mm		24 mm
Výška těsnění	20 mm		20 mm
Dodací délka min.*-max.	230 mm - 2000 mm		635 mm - 1600 mm
Krácení standardní délky	150 mm		150 mm
Výsuv	16 mm		16 mm
Materiál těsnícího profilu	samozhášecí silikon	TPE	samozhášecí silikon
Přítlačná destička	ano		ano
			
<b>Standardní délka</b>	1-938 ●	1-962 ●	1-951 ●
750 mm	1 269 Kč		2 289 Kč
900 mm	1 306 Kč		2 338 Kč
1050 mm	1 343 Kč		2 360 Kč
1200 mm	1 367 Kč		2 387 Kč
<b>Cena za metr</b>	1 343 Kč		2 360 Kč
<b>Příslušenství (součást balení)</b>	5302 ●		5423 ●
Cena za doobjednání	56 Kč		56 Kč

## Poznámka

\* Min. dodací délku nelze zkrátit \*\* Délky > 2 000 mm: vezměte prosím na vědomí náklady na dopravu, viz tabulka strana 2.  
Délky > 1200/1208 mm: Cena za metr x délka / délky < 1200/1208 mm jsou vypočteny pro nejbližší větší standardní rozměr.

## 1.6 Šířka drážky 24 mm

### Stadi L-24/20, Stadi LD-24/20

Typ	Stadi L-24/20 OS		Stadi LD-24/20 OS	Typ	Stadi L-24/20 ES
Spouštění	1stranné		1stranné <i>zpožděné spouštění</i>	Spouštění	1stranné
Šířka těsnění	24 mm		24 mm	Šířka těsnění	25 mm
Výška těsnění	20 mm		20 mm	Výška těsnění	16,8 mm
Dodací délka min.*-max.	230 mm - 3000 mm		635 mm - 1600 mm	Dodací délka min.*-max.	250 mm - 2050 mm
Krácení standardní délky	150 mm		150 mm	Krácení standardní délky	150 mm
Výsuv	16 mm		16 mm	Výsuv	13 mm
Materiál těsnícího profilu	samozhášecí silikon	TPE	samozhášecí silikon	Materiál těsnícího profilu	samozhášecí silikon
Přítlačná destička	ano		ano	Přítlačná destička	ano
<b>Standardní délka</b>	1-959 ●	1-970 ●	1-1025 ●	<b>Standardní délka</b>	1-896 ●
750 mm	1 269 Kč		2 289 Kč	708 mm	1 269 Kč
900 mm	1 306 Kč		2 338 Kč	833 mm	1 269 Kč
1050 mm	1 343 Kč		2 360 Kč	958 mm	1 306 Kč
1200 mm	1 367 Kč		2 387 Kč	1083 mm	1 343 Kč
<b>Cena za metr</b>	1 343 Kč		2 360 Kč	1208 mm	1 367 Kč
<b>Příslušenství (součást balení)</b>	5503 ●		5111 ●	<b>Cena za metr</b>	1 343 Kč
Cena za doobjednání	27 Kč		44 Kč	<b>Příslušenství (součást balení)</b>	5485 ●
				Cena za doobjednání	74 Kč

## 1.6 Šířka drážky 24 mm

### Stadi L-24/20, Stadi LD-24/20

Typ	Stadi L-24/20 TS		Stadi LD-24/20 TS	Stadi L-24/15 BN
Spouštění	1stranné		1stranné <i>zpožděné spouštění</i>	1stranné
Šířka těsnění	24 mm		38 mm	24 mm
Výška těsnění	20 mm		20 mm	21,5 mm
Dodací délka min.*-max.	230 mm - 3000 mm		635 mm - 1600 mm	260 mm - 2050 mm
Krácení standardní délky	150 mm		150 mm	150 mm
Výsuv	16 mm		16 mm	11 mm
Materiál těsnícího profilu	samozhášecí silikon	TPE	samozhášecí silikon	samozhášecí silikon
Přítlačná destička	ano		ano	ano
<b>Standardní délka</b>	1-960 ●	1-971 ●	1-1026 ●	1-904 ●
750 mm	1 269 Kč		93,42 €	1 269 Kč
900 mm	1 306 Kč		95,44 €	1 306 Kč
1050 mm	1 343 Kč		96,31 €	1 343 Kč
1200 mm	1 367 Kč		97,44 €	1 367 Kč
<b>Cena za metr</b>	1 343 Kč		96,31 €	1 343 Kč
<b>Příslušenství (součást balení)</b>	5503 ●		5111 ●	5200 ●
Cena za doobjednání	27 Kč		44 Kč	56 Kč

## 1.6 Šířka drážky 24 mm

### Rainstop® L-24/20

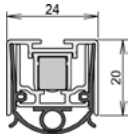
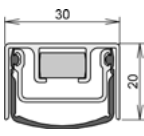
Typ	Rainstop® L-24/20 WS	Stadi L-30/20 WS
Spouštění	1stranné	1stranné
Šířka těsnění	24 mm	30 mm
Výška těsnění	20 mm	20 mm
Dodací délka min.*-max.	230 mm - 2000 mm	260 mm - 2000 mm
Krácení standardní délky	150 mm	150 mm
Výsuv	16 mm	16 mm
Materiál těsnícího profilu	samozhášecí silikon	samozhášecí silikon
Přítlačná destička	ano	ano
		
<b>Standardní délka</b>	1-955 ●	1-657 ●
750 mm	2 316 Kč	1 430 Kč
900 mm	2 391 Kč	1 453 Kč
1050 mm	2 467 Kč	1 495 Kč
1200 mm	2 541 Kč	1 529 Kč
1250 mm	2 647 Kč	1 546 Kč
<b>Cena za metr</b>	2 614 Kč	1 495 Kč
<b>Příslušenství (součást balení)</b>	5475 ●	5138 ●
Cena za doobjednání	103 Kč	103 Kč

## 1.7 Šířka drážky 30 mm

### Stadi L-30/20

## Stadi XL-40

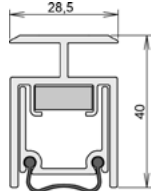
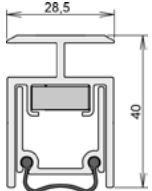
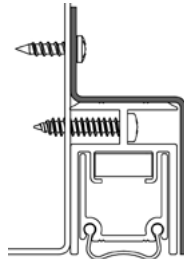
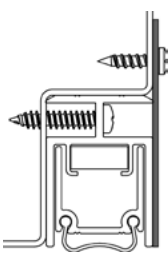
Typ	Stadi XL-40 DT	Stadi XL-40 ST	A	E
Spouštění	1stranné	1stranné		
Šířka těsnění	28,5 mm	28,5 mm		
Výška těsnění	40 mm	40 mm		
Dodací délka min.*-max.	285 mm - 2349 mm	600 mm - 8000 mm	max. **3.000 mm	max. **3.000 mm
Krácení standardní délky	125 mm	125 mm		
Výsuv	20 mm	20 mm		
Materiál těsnícího profilu	samozhášecí silikon	samozhášecí silikon		
Přítlačná destička	ano	ano		
				
<b>Standardní délka</b>	1-478 ●	1-477 ●	1-469 ●	1-470 ●
750 mm	1 929 Kč	1 929 Kč	1 705 Kč	1 273 Kč
900 mm	2 034 Kč	2 034 Kč	1 812 Kč	1 367 Kč
1050 mm	2 137 Kč	2 137 Kč	1 919 Kč	1 461 Kč
1200 mm	2 263 Kč	2 263 Kč	2 026 Kč	1 555 Kč
<b>Cena za metr</b>	2 137 Kč	2 137 Kč	1 919 Kč	1 461 Kč
<b>Příslušenství (součást balení)</b>	5962 ●	5962 ●	-	-
Cena za doobjednání	169 Kč	169 Kč	-	-

## Speciální vybavení: nerezový krycí plech

### Poznámka

\* Min. dodací délku nelze zkrátit \*\* Délky > 2 000 mm: vezměte prosím na vědomí náklady na dopravu, viz tabulka strana 2. Délky > 1 208 mm: Cena za metr x délka / délky < 1 208 mm jsou vypočteny pro nejbližší větší standardní rozměr.

**Schall-Ex® GS**

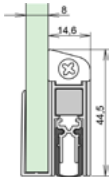
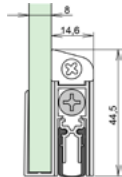
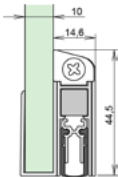
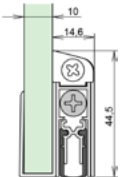



Typ	Schall-Ex® GS-A	Schall-Ex® Duo GS-8	Schall-Ex® GS-8	Schall-Ex® Duo GS-10	Schall-Ex® GS-10
Spouštění	1stranné	2stranné	1stranné	2stranné	1stranné
Šířka těsnění	15,4 mm	14,6 mm		14,6 mm	
Výška těsnění	45 mm	44,5 mm		44,5 mm	
Tloušťka skla	od 8 mm	8 mm		10 mm	
Dodací délka min.*-max.	235 mm - 1333 mm	650 mm - 1333 mm	235 mm - 1333 mm	650 mm - 1333 mm	235 mm - 1333 mm
Krácení standardní délky	125 mm	125 mm		125 mm	
Výsuv	11 mm	11 mm		11 mm	
Materiál těsnícího profilu	samozhášecí silikon	samozhášecí silikon		samozhášecí silikon	
Přítlačná destička	ano	ano			
					
<b>Standardní délka</b>					
<b>stříbrný elox (C-0)</b>	1-814 ●	1-408 ●	1-407 ●	1-593 ●	1-592 ●
<b>nerezový elox (C-31)</b>					
plus příplatek za barvu 95,00 € netto	1-815 ●	1-670 ●	1-671 ●	1-672 ●	1-673 ●
708 mm	2 019 Kč	2 195 Kč	2 019 Kč	2 195 Kč	2 019 Kč
833 mm	2 019 Kč	2 195 Kč	2 019 Kč	2 195 Kč	2 019 Kč
958 mm	2 130 Kč	2 299 Kč	2 130 Kč	2 299 Kč	2 130 Kč
1083 mm	2 223 Kč	2 393 Kč	2 223 Kč	2 393 Kč	2 223 Kč
1208 mm	2 352 Kč	2 524 Kč	2 352 Kč	2 524 Kč	2 352 Kč
<b>Cena za metr</b>	2 223 Kč	2 393 Kč	2 223 Kč	2 393 Kč	2 223 Kč
<b>Příslušenství (součást balení)</b>	5139 ●	5420 ●	5139 ●	5420 ●	5139 ●
Cena za doobjednání	37 Kč	37 Kč	37 Kč	37 Kč	37 Kč

**Speciální barvy viz strana 41**

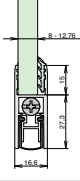
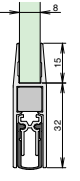

## 1.8.2 pro objektové dveře

## Schall-Ex® GS

Typ	Schall-Ex® GS-H8/12	Schall-Ex® Duo GS-H8	Schall-Ex® GS-H8	Schall-Ex® Duo GS-H10	Schall-Ex® GS-H10
Spouštění	1stranné	2stranné	1stranné	2stranné	1stranné
Šířka těsnění	16,6mm	16,6 mm	12,6 mm	12,6 mm	12,6 mm
Výška těsnění	27,3 mm	27,3 mm	32 mm	32 mm	
Tloušťka skla	8 mm	8 mm		10 mm	
Dodací délka min.*-max.	235 mm - 1333 mm	650 mm - 1333 mm	235 mm - 1333 mm	650 mm - 1333 mm	235 mm - 1333 mm
Krácení standardní délky	125 mm	125 mm		125 mm	
Výsuv	12 mm	11 mm		11 mm	
Materiál těsnícího profilu	samozhášecí silikon	samozhášecí silikon		samozhášecí silikon	
Přítlačná destička	ano	ano		ano	
					
<b>Standardní délka</b>					
<b>stříbrný elox. (C-0)</b>	1-817 ●	1-416 ●	1-415 ●	1-454 ●	1-453 ●
<b>nerezový elox (C-31)</b>					
<b>plus příplatek za barvu</b>	1-818 ●	1-674 ●	1-675 ●	1-676 ●	1-677 ●
<b>95,00 € netto</b>					
708 mm	1 958 Kč	2 127 Kč	1 958 Kč	2 127 Kč	1 958 Kč
833 mm	1 958 Kč	2 127 Kč	1 958 Kč	2 127 Kč	1 958 Kč
958 mm	2 062 Kč	2 232 Kč	2 062 Kč	2 232 Kč	2 062 Kč
1083 mm	2 156 Kč	2 325 Kč	2 156 Kč	2 325 Kč	2 156 Kč
1208 mm	2 283 Kč	2 443 Kč	2 283 Kč	2 443 Kč	2 283 Kč
<b>Cena za metr</b>	2 156 Kč	2 325 Kč	2 156 Kč	2 325 Kč	2 156 Kč
<b>Příslušenství (součást balení)</b>	5550 ●	5420 ●	5139 ●	5420 ●	5139 ●
<b>Cena za doobjednání</b>	54 Kč	37 Kč	37 Kč	37 Kč	37 Kč

Speciální barvy viz strana 41

## 1.8 T sn ní pro sklen éné dve e

## 1.8.3 celosklen éné posuvné dve e

## Schall-Ex® Slide GS

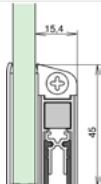
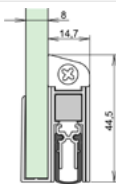
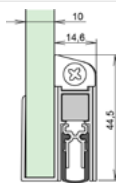
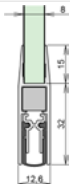
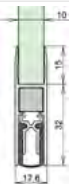
Typ	Schall-Ex Slide GS-A	Schall-Ex® Slide GS-8	Schall-Ex® Slide GS-10	Schall-Ex® Slide GS-H8	Schall-Ex® Slide GS-H10
Spouštění	1stranné				
Šířka těsnění	15,4 mm	14,7 mm	14,6 mm	12,6 mm	12,6 mm
Výška těsnění	45 mm	44,5 mm	44,5 mm	32 mm	32 mm
Tloušťka skla	od 8 mm	8 mm	10 mm	8 mm	10 mm
Dodací délka min.*-max.	280 mm - 1958 mm	280 mm - 1958 mm	280 mm - 1958mm	280 mm - 1958 mm	280 mm - 1958 mm
Krácení standardní délky	125 mm				
Výsuv	11 mm				
Materiál těsnícího profilu	samozhášecí silikon				
Přítlačná destička	ano				
					

## Standardní délka

## stříbrný elox (C-0)

## nerezový elox (C-31)



plus příplatek za barvu  
95,00 € netto

708 mm	1-875 ●	1-566 ●	1-584 ●	1-578 ●	1-572 ●
833 mm	1-876 ●	1-678 ●	1-679 ●	1-680 ●	1-681 ●
		2 183 Kč		2 116 Kč	
		2 183 Kč		2 116 Kč	
		2 288 Kč		2 221 Kč	
		2 382 Kč		2 314 Kč	
		2 488 Kč		2 443 Kč	
		2 382 Kč		2 314 Kč	
		5115 ●		5115 ●	
		37 Kč		37 Kč	

## Speciální barvy viz strana 41

## 1.8.3 celosklené posuvné dveře

## Glasdicht

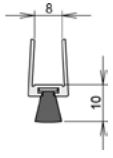
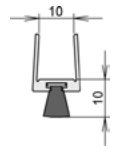
Typ	Glasdicht SK		UB-8/10	UB-10/10
Povrchová úprava	C-0		C-0	
Upevnění	samolepící		samolepící	
Materiál kartáče	koňské žíně smíšené		polypropylen	
Tloušťka skla	-		8 mm	10 mm
Šířka mezery	-		10 mm	
Dodací délka max.	**3.000 mm		**2.250 mm	
				
<b>Výška kartáče</b>	12 mm	20 mm	-	-
<b>Standardní délka</b>	4-158-012 ●	4-158-020 ●	4-156-008 ●	4-157-008 ●
708 mm	1 101 Kč	1 112 Kč	563 Kč	563 Kč
833 mm	1 101 Kč	1 112 Kč	563 Kč	563 Kč
958 mm	1 130 Kč	1 141 Kč	576 Kč	576 Kč
1083 mm	1 204 Kč	1 215 Kč	591 Kč	591 Kč
1208 mm	1 260 Kč	1 272 Kč	612 Kč	612 Kč
<b>Cena za metr</b>	1 204 Kč	1 215 Kč	591 Kč	591 Kč

## Poznámka

\* Min. dodací délku nelze zkrátit \*\* Délky > 2 000 mm: vezměte prosím na vědomí náklady na dopravu, viz tabulka strana 2.  
Délky > 1 208 mm: Cena za metr x délka / délky < 1 208 mm jsou vypočteny pro nejbližší větší standardní rozměr.

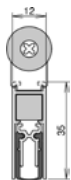
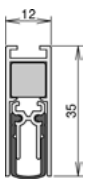
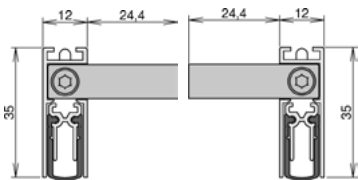

## Schall-Ex® Slide

Typ	Schall-Ex® Slide & Lock M-12 WS	Schall-Ex® Slide M-12 WS	Schall-Ex® Slide M-12 SLA	Schall-Ex® Slide M-12 WS ZA-L	Schall-Ex® Slide M-12 WS ZA-R
Spouštění	1stranné	1stranné		1stranné	
Šířka těsnění	12 mm	12 mm		12 mm	
Výška těsnění	35 mm	35 mm		35 mm	
Dodací délka min.*-max.	280 mm - 1958 mm	280 mm - 1958 mm		450 mm - 1605 mm	
Krácení standardní délky	125 mm	125 mm			
Výsuv	11 mm	11 mm		11 mm	
Materiál těsnícího profilu	samozhášecí silikon	samozhášecí silikon		samozhášecí silikon	
Přítlačná destička	ano	ano	ne	ne	
					
<b>Standardní délka</b>	1-549 ●	1-548 ●	1-809 ●	1-844 ●	1-845 ●
708 mm	1 552 Kč		1 271 Kč		2 258 Kč
833 mm	1 552 Kč		1 271 Kč		2 258 Kč
958 mm	1 592 Kč		1 310 Kč		2 297 Kč
1083 mm	1 620 Kč		1 339 Kč		2 326 Kč
1208 mm	1 665 Kč		1 381 Kč		2 371 Kč
<b>Cena za metr</b>	1 620 Kč		1 339 Kč		2 326 Kč
<b>Příslušenství (součást balení)</b>	5105 ●		5113 ●		5220 ●
Cena za doobjednání	157 Kč		44 Kč		51 Kč

## 1.9 T sn ní pro posuvné dve e

## 1.9.2 pro ší ku drážky 20 mm

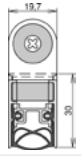
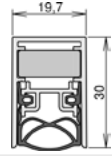
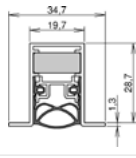
## Schall-Ex® Slide

Typ	Schall-Ex® Slide & Lock M-20 WS	Schall-Ex® Slide M-20 WS	Schall-Ex® Slide M-20 OS	Schall-Ex® Slide & Lock Strahlenschutz M-20 WS
Spouštění	1stranné	1stranné	1stranné	1stranné
Šířka těsnění	19,7 mm	19,7 mm	19,7 mm	19,7 mm
Výška těsnění	30 mm	30 mm	30 mm	30 mm
Dodací délka min.*-max.	220 mm - 2000 mm	220 mm - 2000 mm	220 mm - 2050 mm	220 mm - 2000 mm
Krácení standardní délky	125 mm	125 mm	125 mm	125 mm
Výsuv	12 mm	12 mm	12 mm	12 mm
Materiál těsnícího profilu	samozhášecí silikon	samozhášecí silikon	samozhášecí silikon	samozhášecí silikon, olověná pryž
Přítlačná destička	ano	ano	ano	ano
				
<b>Standardní délka</b>	1-550 ●	1-556 ●	1-553 ●	1-551 ●
708 mm	1 824 Kč	1 543 Kč	1 543 Kč	2 987 Kč
833 mm	1 824 Kč	1 543 Kč	1 543 Kč	2 987 Kč
958 mm	1 867 Kč	1 586 Kč	1 586 Kč	3 199 Kč
1083 mm	1 900 Kč	1 618 Kč	1 618 Kč	3 401 Kč
1208 mm	1 945 Kč	1 661 Kč	1 661 Kč	3 647 Kč
<b>Cena za metr</b>	1 900 Kč	1 618 Kč	1 618 Kč	3 401 Kč
<b>Příslušenství (součást balení)</b>	5103 ●	5114 ●	5111 ●	5103 ●
Cena za doobjednání	157 Kč	44 Kč	44 Kč	157 Kč

## 1.9.2 pro ší ku drážky 20 mm

## Schall-Ex® Slide

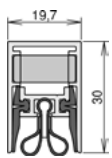
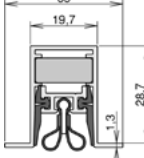
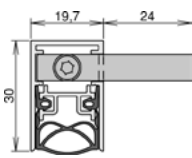
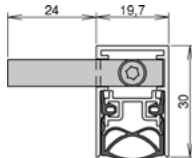
Typ	Schall-Ex® Slide Strahlenschutz M-20 WS	Schall-Ex® Slide Strahlenschutz M-20 OS	Schall-Ex® Slide M-20 WS ZA-L	Schall-Ex® Slide M-20 WS ZA-R
Spouštění	1stranné	1stranné	1stranné	
Šířka těsnění	19,7 mm	19,7 mm	19,7 mm	
Výška těsnění	30 mm	30 mm	30 mm	
Dodací délka min.*-max.	220 mm - 2000 mm	220 mm - 2000 mm	650 mm - 2600 mm	
Krácení standardní délky	125 mm	125 mm	-	
Výsuv	12 mm	12 mm	11 mm	
Materiál těsnícího profilu	samozhášecí silikon, olověná pryž	silikon	samozhášecí silikon	
Přítlačná destička	ano	ano	ano	
				
<b>Standardní délka</b>	1-557 ●	1-554 ●	1-846 ●	1-847 ●
708 mm	2 704 Kč	2 704 Kč		2 259 Kč
833 mm	2 704 Kč	2 704 Kč		2 259 Kč
958 mm	2 918 Kč	2 918 Kč		2 306 Kč
1083 mm	3 119 Kč	3 119 Kč		2 327 Kč
1208 mm	3 387 Kč	3 387 Kč		2 375 Kč
<b>Cena za metr</b>	3 119 Kč	3 119 Kč		2 327 Kč
<b>Příslušenství (součást balení)</b>	5114 ●	5111 ●		5114 ●
Cena za doobjednání	44 Kč	44 Kč		44 Kč

## Poznámka

\* Min. dodací délku nelze zkrátit \*\* Délky > 2 000 mm: vezměte prosím na vědomí náklady na dopravu, viz tabulka strana 2. Délky > 1 208 mm: Cena za metr x délka / délky < 1 208 mm jsou vypočteny pro nejbližší větší standardní rozměr.

## 1.9 T sn ní pro posuvné dve e

## 1.9.2 pro ší ku drážky 20 mm

## 1.9.3 pro ší ku drážky 24 mm

## Schall-Ex® Slide

## Stadi Slide

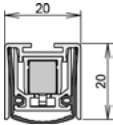
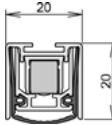
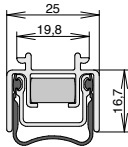
Typ	Schall-Ex® Slide & Lock L-20/20 WS	Schall-Ex® Slide L-20/20 WS	Stadi Slide L-24/20 ES
Spouštění	1stranné	1stranné	1stranné
Šířka těsnění	20 mm	20 mm	25 mm
Výška těsnění	20 mm	20 mm	16,8 mm
Dodací délka min.*-max.	485 mm - 2000 mm	485 mm - 2000 mm	250 mm - 2050 mm
Krácení standardní délky	150 mm	150 mm	150 mm
Výsuv	16 mm	16 mm	13 mm
Materiál těsnícího profilu	samozhášecí silikon	samozhášecí silikon	samozhášecí silikon
Přítlačná destička	ano	ano	ano
			
<b>Standardní délka</b>	1-967 ●	1-966 ●	1-897 ●
708 mm	1 698 Kč	1 380 Kč	1 380 Kč
833 mm	1 698 Kč	1 380 Kč	1 380 Kč
958 mm	1 742 Kč	1 413 Kč	1 413 Kč
1083 mm	1 777 Kč	1 447 Kč	1 446 Kč
1208 mm	1 836 Kč	1 496 Kč	1 496 Kč
<b>Cena za metr</b>	1 777 Kč	1 447 Kč	1 446 Kč
<b>Příslušenství (součást balení)</b>	5815 ●	5428 ●	5485 ●
Cena za doobjednání	157 Kč	56 Kč	77 Kč

## 1.9.3 pro ší ku drážky 24 mm

## Schall-Ex® Slide

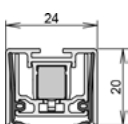
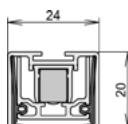
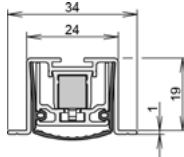
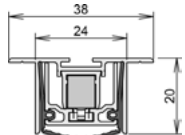
Typ	Schall-Ex® Slide & Lock L-24/20 WS	Schall-Ex® Slide L-24/20 WS	Schall-Ex® Slide L-24/20 OS	Schall-Ex® Slide L-24/20 TS
Spouštění	1stranné	1stranné	1stranné	1stranné
Šířka těsnění	24 mm	24 mm	24 mm	38 mm
Výška těsnění	20 mm	20 mm	20 mm	20 mm
Dodací délka min.*-max.	485 mm - 2000 mm	485 mm - 2000 mm	230 mm - 3000 mm	230 mm - 3000 mm
Krácení standardní délky	150 mm	150 mm	150 mm	150 mm
Výsuv	16 mm	16 mm	16 mm	16 mm
Materiál těsnícího profilu	samozhášecí silikon	samozhášecí silikon	samozhášecí silikon	samozhášecí silikon
Přítlačná destička	ano	ano	ano	ano
				
<b>Standardní délka</b>	1-965 ●	1-964 ●	1-968 ●	1-969 ●
708 mm	1 698 Kč	1 380 Kč	1 380 Kč	1 380 Kč
833 mm	1 698 Kč	1 380 Kč	1 380 Kč	1 380 Kč
958 mm	1 742 Kč	1 413 Kč	1 413 Kč	1 413 Kč
1083 mm	1 777 Kč	1 447 Kč	1 447 Kč	1 447 Kč
1208 mm	1 836 Kč	1 496 Kč	1 496 Kč	1 496 Kč
<b>Cena za metr</b>	1 777 Kč	1 447 Kč	1 447 Kč	1 447 Kč
<b>Příslušenství (součást balení)</b>	5426 ●	5423 ●	5503 ●	5503 ●
Cena za doobjednání	157 Kč	56 Kč	27 Kč	27 Kč

## 1.9 T snění pro posuvné dveře

## 1.9.4 pro dodatečnou montáž

## Schall-Ex® Applic

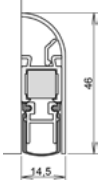
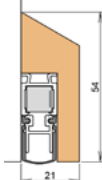
Typ	Schall-Ex® Slide Applic A			Schall-Ex® Slide Applic T
Spouštění	1stranné			1stranné
Šířka těsnění	14,5 mm			21 mm
Výška těsnění	46 mm			54 mm
Dodací délka min.*-max.	235 mm - 1605 mm			235 mm - 1333 mm
Krácení standardní délky	125 mm			125 mm
Výsuv	11 mm			11 mm
Materiál těsnícího profilu	samozhášecí silikon			samozhášecí silikon
Přítlačná destička	ano			ano
				
<b>Povrchová úprava</b>	stříbrný elox (C-0)	bílá (RAL 9016)	elox tmavý bronz (C-34)	přírodní dub
<b>Standardní délka</b>	1-717 ●	1-810 ●	1-811 ●	1-718 ●
805 mm	1 360 Kč		1 401 Kč	1 642 Kč
930 mm	1 398 Kč		1 440 Kč	1 692 Kč
1055 mm	1 432 Kč		1 475 Kč	1 732 Kč
<b>Cena za metr</b>	1 432 Kč		1 475 Kč	1 732 Kč
<b>Příslušenství (součást balení)</b>		5129 ●		5129 ●
<b>Cena za doobjednání</b>		37 Kč		37 Kč

Žádné speciální barvy nejsou možné

## 1.10 T snící systémy pro posuvné a pivotové dveře

## Schall-Ex® L-15/30 WS Pivot

Typ	Schall-Ex® L-15/30 WS Pivot
jednostranně otvírané dveře	
<b>Typ</b>	Schall-Ex® L-15/30 WS Pivot
Spouštění	1stranné
Šířka těsnění	14,8 mm
Výška těsnění	30 mm
Dodací délka min.*-max.	235 mm - 2000 mm
Krácení standardní délky	125 mm
Výsuv	20 mm
Materiál těsnícího profilu	samozhášecí silikon
Přítlačná destička	ano
	
<b>Standardní délka</b>	1-946 ●
833 mm	2 254 Kč
958 mm	2 309 Kč
1083 mm	2 366 Kč
1208 mm	2 432 Kč
<b>Cena za metr</b>	2 366 Kč
<b>Příslušenství (součást balení)</b>	5516 ●
<b>Cena za doobjednání</b>	44 Kč

## Poznámka

\* Min. dodací délku nelze zkrátit \*\* Délky > 2 000 mm: vezměte prosím na vědomí náklady na dopravu, viz tabulka strana 2. Délky > 1 055 mm: Cena za metr x délka / délky < 1 055 mm jsou vypočteny pro nejbližší větší standardní rozměr.

## Rundumdicht Pivot L-15

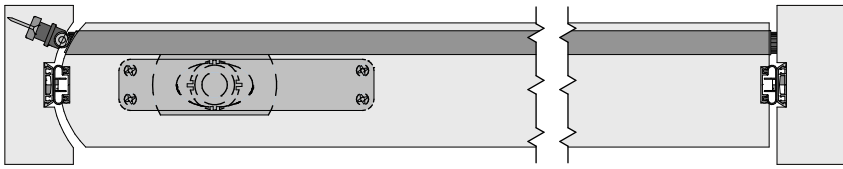
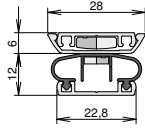
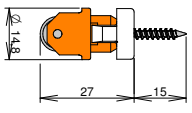
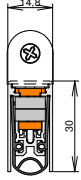
Typ	Rundumdicht Pivot L-15 Set			
Dřevěné dveře, které se otvírají na obě strany				
	 Slide Magnet	 Rolovací protikus na zárubeň	 Schall-Ex® L-15/30 WS Pivot	
Obsah sady	C-0		C-31	
	Kat. číslo	Počet v setu	Kat. číslo	Počet v setu
Schall-Ex® L-15/30 Pivot	1-946	2 ks	1-946	2 ks
Set Slide Magnet 2.500 (3.000) mm	350011 [350014]	1 pár	350020 [350023]	1 pár
Příslušenství s protikusem	5817	1 ks	5817	1 ks
Montážní návod	4464	1 ks	4464	1 ks
Typ	Set Rundumdicht Pivot L-15 25 C-0	Set Rundumdicht Pivot L-15 30 C-0	Set Rundumdicht Pivot L-15 25 C-31	Set Rundumdicht Pivot L-15 30 C-31
Spouštění	1stranné, rolovací/protikus			
Výsuv	12 mm			
Materiál těsnícího profilu	samozhášecí silikon			
Barva těsnění	šedá			
Materiál profilu	hliník			
Barva profilu	viditelné povrchy eloxované C-0		viditelné povrchy eloxované C-31	
Min. délka podlahového těsnění, nelze krátit	235 mm			
Stand. délka podlah. těsnění	833, 958, 1.083, 1.208 mm			
Max. dodací délka podlahového těsnění	2.000 mm			
Standardní délka magnetického těsnění	2.500 mm	3.000 mm	2.500 mm	3.000 mm
Max. dodací délka magnetického těsnění	3.000 mm			
Krácení podlahového těsnění	125 mm			
Krácení magnet. těsnění	libovolně			
<b>Pevná délka magnet. těsnění</b>	<b>2.500 mm</b>	<b>3.000 mm</b>	<b>2.500 mm</b>	<b>3.000 mm</b>
stříbrný elox (C-0)	1-1027 ●	1-1028 ●	-	-
nerezový elox (C-31)	-	-	1-1029 ●	1-1030 ●
833 mm	10 977 Kč	11 483 Kč	11 505 Kč	12 115 Kč
958 mm	10 978 Kč	11 605 Kč	11 630 Kč	12 240 Kč
1.083 mm	11 103 Kč	11 731 Kč	11 753 Kč	12 363 Kč
1.208 mm	11 226 Kč	11 871 Kč	11 892 Kč	12 503 Kč
1.333 mm	11 365 Kč	11 997 Kč	12 018 Kč	12 629 Kč
1.500 mm	11 491 Kč	11 997 Kč	12 018 Kč	12 629 Kč
1.750 mm	11 799 Kč	12 305 Kč	12 326 Kč	12 936 Kč
2.000 mm	11 925 Kč	12 431 Kč	12 452 Kč	13 059 Kč
<b>Příslušenství (součást balení)</b>	5817 ●	5817 ●	5817 ●	5817 ●
Cena za doobjednání	na vyžádání			

\* Min. dodací délku nelze zkrátit \*\* Délky > 2 000 mm: vezměte prosím na vědomí náklady na dopravu, viz tabulka strana 2  
Délky podlahového těsnění jsou vypočteny k nejbližší větší standardní délce.

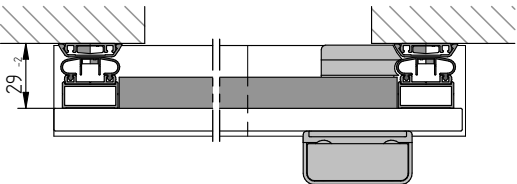
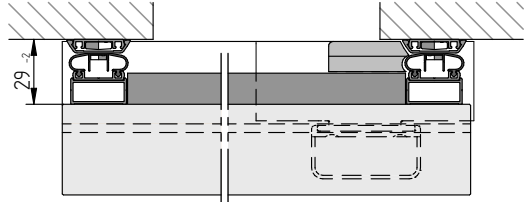
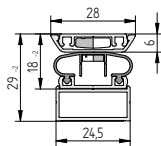
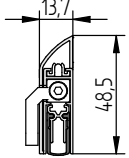
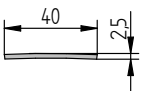

## Rundumdicht Universal M-12

Typ	Rundumdicht Universal M-12 Set			
Oboustranně otvírané dveře				
	Posuvné skleněné dveře		Posuvné dveře dřevo/kov	
				
	Slide Magnet	Schall-Ex® Slide M-12 WS ZU L/R		Niro Schwelle 365
Obsah sady (délka = BDL)	C-0		C-31	
	Kat. číslo	Počet v setu	Kat. číslo	Počet v setu
Schall-Ex® Slide M-12 WS ZU-L*	1-1001	1 ks	1-1033	1 ks
Schall-Ex® Slide M-12 WS ZU-R*	1-1002	1 ks	1-1034	1 ks
Set Slide Magnet 2.500 (3.000) mm	350010 (350012)	1 ks	350018 (350019)	1 ks
Příslušenství (podlah. vedení/vysunovací element)	5144	1 ks	5144	1 ks
Niroschwelle - práh	3-135	1 ks	3-135	1 ks
Montážní návod	4456	1 ks	4456	1 ks
Typ	Set Rundumdicht Uni M-12 25 C-0	Set Rundumdicht Uni M-12 30 C-0	Set Rundumdicht Uni M-12 25 C-31	Set Rundumdicht Uni M-12 30 C-31
Spouštění	1stranné/ táhlem			
Výsuv	11 mm			
Materiál těsnícího profilu	samozhášecí silikon			
Barva těsnění	šedá			
Materiál profilu	hliník			
Barva profilu	viditelné povrchy eloxované C-0		viditelné povrchy eloxované C-31	
Min. délka podlahového těsnění, nelze krátit	450 mm			
Stand. délky podlah. těsnění	jen přesné délky			
Max. dodací délka podlahového těsnění	1.500 mm			
Standardní délka magnetického těsnění	2.500 mm	3.000 mm	2.500 mm	3.000 mm
Max. dodací délka magnetického těsnění	3.000 mm			
Krácení podlahového těsnění	nelze			
Krácení magnet. těsnění	libovolně			
<b>Pevná délka magnet. těsnění</b>	<b>2.500 mm</b>	<b>3.000 mm</b>	<b>2.500 mm</b>	<b>3.000 mm</b>
stříbrný elox (C-0)	1-1015 ●	1-1016 ●	-	-
nerezový elox (C-31)	-	-	1-1013 ●	1-1014 ●
1.000 mm	12 499 Kč	13 401 Kč	14 042 Kč	15 208 Kč
1.250 mm	12 907 Kč	13 809 Kč	14 606 Kč	15 773 Kč
1.500 mm	13 357 Kč	14 260 Kč	15 150 Kč	16 316 Kč
<b>Příslušenství (součást balení)</b>	5144 ●	5144 ●	5144 ●	5144 ●
Cena za doobjednání	1 051 Kč	1 051 Kč	1 051 Kč	1 051 Kč

\* Min. dodací délku nelze zkrátit \*\* Délky > 2 000 mm: vezměte prosím na vědomí náklady na dopravu, viz tabulka strana 2  
Délky podlahového těsnění jsou vypočteny k nejbližší větší standardní délce.

## VHH M-12

Typ	VHH M-12 Set
Dodací délka max.	1958 mm
Krácení standardní délky	125 od 708 mm
<b>Obsah sady</b>	<b>Počet v setu</b>
Slide Adapter-12	1 ks
Schall-Ex® Slide M-12 SLA	2 ks
Náběžné těsnění Slide 5	1 ks
Podlahové vedení	1 ks
Magnet	2 ks
	<b>Kat. číslo</b>
<b>Standardní délka</b>	1-839 (cena za set) ●
708 mm	4 236 Kč
833 mm	4 349 Kč
958 mm	4 539 Kč
1.083 mm	4 553 Kč
1.208 mm	4 675 Kč
<b>Cena za metr</b>	4 553 Kč
<b>Příslušenství (součást balení)</b>	5106 ●
Cena za doobjednání	167 Kč
<b>Standardní délka</b>	Slide-Adapter-12 jednotková cena kat. č. 1-791 ●
735 mm	1 214 Kč
860 mm	1 252 Kč
985 mm	1 274 Kč
1.110 mm	1 319 Kč

Volitelně			
Typ	Unitherm Slide 22/22 (bukové dřevo neošetřené)		Počet
<b>Standardní délka</b>	319050 ●	319051 ●	
2.000 mm	938 Kč		2 ks
2.500 mm		1 227 Kč	2 ks
Typ	Aluschwelle 253		Počet
	s vrtanými otvory	bez vrtaných otvorů	
<b>Standardní délka</b>	3-114 ●		
2.000 mm	700 Kč	893 Kč	1 ks
2.500 mm	875 Kč	742 Kč	1 ks

**Schall-Ex®**

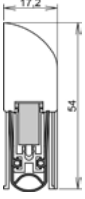
Typ	Schall-Ex® L-15 FS
Spouštění	1stranné
Šířka těsnění	17,2 mm
Výška těsnění	54 mm
Dodací délka min.*-max.	235 mm - 2335 mm
Krácení standardní délky	125 mm
Výsuv	20 mm
Materiál těsnícího profilu	samozhášecí silikon
Přítlačná destička	ano
	

**Standardní barva**

bílá (RAL 9016)

stříbrný elox  
C-0)nerezový elox  
(C-31)**Standardní délka**

1-888 ●

1-884 ●

1-885 ●

805 mm

1 748 Kč

1 688 Kč

2 029 Kč

930 mm

1 807 Kč

1 746 Kč

2 091 Kč

1055 mm

1 860 Kč

1 797 Kč

2 153 Kč

**Cena za metr**

1 860 Kč

1 797 Kč

2 153 Kč

**Příslušenství (součást balení)**

5314 ●

**Cena za doobjednání**

76 Kč

**Speciální barvy viz strana 41****Schall-Ex®****Luftstopp**

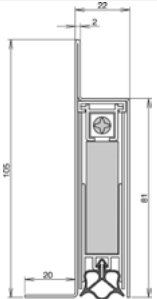
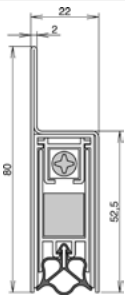
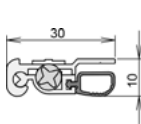
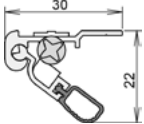
Typ	Schall-Ex® Jumbo II	Schall-Ex® Jumbo III	Luftstop BD DIN L	Luftstop BD DIN R
Spouštění	1stranné		1stranné	
Šířka těsnění	22 mm		30 mm	
Výška těsnění	81 mm	52,5 mm	10 mm	
Dodací délka min.*-max.	710 mm - 1700 mm	450 mm - 1700 mm	200 mm - 1250 mm	
Krácení standardní délky	60 mm		na vyžádání	
Výsuv	50 mm	35 mm	12 mm	
Materiál těsnícího profilu	samozhášecí silikon		PVC, samozhášecí	
Přítlačná destička	ano		ne	
				
<b>Povrchová úprava</b>	nerez			
<b>Standardní délka</b>	1-474 ●	1-157 ●	1-162 ●	1-163 ●
708 mm	5 608 Kč		995 Kč	
833 mm	5 608 Kč		995 Kč	
958 mm	5 705 Kč		1 038 Kč	
1083 mm	5 802 Kč		1 081 Kč	
1208 mm	5 986 Kč		1 135 Kč	
<b>Cena za metr</b>	5 802 Kč		1 081 Kč	
<b>Příslušenství (součást balení)</b>	5935 ●		5503 ●	
<b>Cena za doobjednání</b>	37 Kč		27 Kč	

**Poznámka**

\* Min. dodací délku nelze zkrátit \*\* Délky > 2 000 mm: vezměte prosím na vědomí náklady na dopravu, viz tabulka strana 2  
Délky > 1 055/1 200 mm: Cena za metr x délka / délky < 1 055/1 200 mm sou vypočteny dle nejbližší větší standardní délky.

**Schall-Ex®**

Typ	Schall-Ex® Applic A	Schall-Ex® Applic T
Spouštění	1stranné	1stranné
Šířka těsnění	14,5 mm	21 mm
Výška těsnění	46 mm	54 mm
Dodací délka min.*-max.	235 mm - 1333 mm	235 mm - 1333 mm
Krácení standardní délky	125 mm	125 mm
Výsuv	11 mm	11 mm
Materiál těsnícího profilu	samozhášecí silikon	samozhášecí silikon
Přítlačná destička	ano	ano

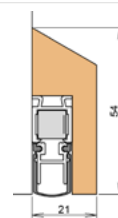
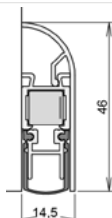

Povrchová úprava	stříbrný elox (C-0)	bílá (RAL 9016)	elox tmavý bronz (C-34)	přírodní dub
<b>Standardní délka</b>	1-658 ●	1-668 ●	1-669 ●	1-659 ●
805 mm	1 236 Kč		1 275 Kč	1 493 Kč
930 mm	1 270 Kč		1 309 Kč	1 539 Kč
1055 mm	1 302 Kč		1 341 Kč	1 575 Kč
<b>Cena za metr</b>	1 302 Kč		1 341 Kč	1 575 Kč
<b>Příslušenství (součást balení)</b>		5126 ●		5126 ●
<b>Cena za doobjednání</b>		27 Kč		27 Kč

Typ	Set Schall-Ex® Applic			
<b>Standardní délka</b>	1-660 ●	1-769 ●	1-770 ●	1-661 ●
805 mm	2 408 Kč		2 569 Kč	2 656 Kč
930 mm	2 440 Kč		2 602 Kč	2 700 Kč
1055 mm	2 472 Kč		2 625 Kč	2 739 Kč

**Poznámka:** Set se skládá z: 3stranného Unitherm FAS-20 (2 \* 2 100 mm, 1 x 1 050 mm) a spodní strany Schall-Ex® Applic

**Žádné speciální barvy nejsou možné**

**Dodate n montovaný t snící systém: Nadi® & WE-Dicht**

<p>Profil LM</p>	<p>Profil FM</p>	<p><b>Speciální těsnící profil pro kompenzaci tolerance 14 mm</b></p> <p>samozhášecí šedý silikon, kat.č. 102, cena za metr 10,03 €</p>
------------------	------------------	---

**Nadi® požární klapky**

Typ	Nadi® pro požární klapky			
<b>Poznámka:</b>	Každé kat. č. obsahuje 2 profily stejné délky. Výšku a šířku objednávejte zvlášť.			
(mm)	Nadi® LM K		Nadi® FM K	
	Kat. číslo	Cena za kus	Art.Nr	Cena za kus
650 krátitelné na 450	320 321 ●	1 368 Kč	320 318 ●	1 368 Kč
950 krátitelné na 651	320 323 ●	2 056 Kč	320 334 ●	2 056 Kč
1.250 krátitelné na 951	320 325 ●	2 705 Kč	320 335 ●	2 705 Kč
1.500 krátitelné na 1.251	320 327 ●	3 246 Kč	320 336 ●	3 246 Kč
1.800 krátitelné na 1.501	320 329 ●	3 895 Kč	320 337 ●	3 895 Kč
2.100 krátitelné na 1.801	320 330 ●	4 544 Kč	320 338 ●	4 544 Kč
2.400 krátitelné na 2.101	320 331 ●	5 193 Kč	320 339 ●	5 193 Kč
2.700 krátitelné na 2.401	320 332 ●	5 842 Kč	320 340 ●	5 842 Kč
3.000 krátitelné na 2.701	320 333 ●	6 491 Kč	320 341 ●	6 491 Kč

**Poznámka**

\* Min. dodací délku nelze zkrátit \*\* Délky > 2 000 mm: vezměte prosím na vědomí náklady na dopravu, viz tabulka strana 2  
Délky > 1 055 mm: Cena za metr x délka / délky < 1 055 mm jsou vypočteny pro nejbližší větší standardní rozměr

## WE-Dicht

Typ	WE-Dicht	Cena za kus
Jednokřídle dveře	Kat. číslo	
<b>Poznámka:</b> obsahuje všechny profily (2x výška, 1x šířka)		
V 2.100 x Š 650-950	U2100950 ●	4 699 Kč

## Nadi®

Typ (mm)	Set Nadi® LM, Set Nadi® FM		Set Nadi® FM	
	Kat. číslo	Cena za kus	Kat. číslo	Cena za kus
<b>Jednokřídle dveře</b>				
<b>Poznámka:</b> každé kat. číslo obsahuje všechny profily (2x výška, 1x šířka)				
V 2.100 x Š 650 - 950	320 200 ●	5 736 Kč	320 235 ●	5 736 Kč
V 2.100 x Š 951 - 1.250	320 201 ●	6 032 Kč	320 236 ●	6 032 Kč
V 2.100 x Š 1.251 - 1.500	320 202 ●	6 328 Kč	320 237 ●	6 328 Kč
V 2.400 x Š 650-950	320 208 ●	6 327 Kč	320 238 ●	6 327 Kč
V 2.400 x Š 951-1.250	320 209 ●	6 523 Kč	320 239 ●	6 523 Kč
V 2.400 x Š 1.251-1.500	320 210 ●	6 723 Kč	320 240 ●	6 723 Kč
V 2.700 x Š 650-950	320 216 ●	6 731 Kč	320 241 ●	6 731 Kč
V 2.700 x Š 951-1.250	320 217 ●	6 996 Kč	320 242 ●	6 996 Kč
V 2.700 x Š 1.251-1.500	320 218 ●	7 289 Kč	320 243 ●	7 289 Kč
V 3.000 x Š 650-950	320 225 ●	7 282 Kč	320 244 ●	7 282 Kč
V 3.000 x Š 951-1.250	320 226 ●	7 554 Kč	320 245 ●	7 554 Kč
V 3.000 x Š 1.251-1.500	320 227 ●	7 872 Kč	320 246 ●	7 872 Kč

## Dvoukřídle dveře

<b>Poznámka:</b> každé kat. číslo obsahuje všechny profily (3x výška, 1x šířka)				
V 2.100 x Š 951-1.250	320 203 ●	8 235 Kč	320 247 ●	8 235 Kč
V 2.100 x Š 1.251-1.500	320 204 ●	8 499 Kč	320 248 ●	8 499 Kč
V 2.100 x Š 1.501-1.800	320 205 ●	8 783 Kč	320 249 ●	8 783 Kč
V 2.100 x Š 1.801-2.100	320 206 ●	9 119 Kč	320 250 ●	9 119 Kč
V 2.100 x Š 2.101-2.400	320 207 ●	9 387 Kč	320 251 ●	9 387 Kč
V 2.100 x Š 2.401-2.700	320 316 ●	9 676 Kč	320 342 ●	9 676 Kč
V 2.400 x Š 951-1.250	320 211 ●	8 791 Kč	320 252 ●	8 791 Kč
V 2.400 x Š 1.251-1.500	320 212 ●	9 063 Kč	320 253 ●	9 063 Kč
V 2.400 x Š 1.501-1.800	320 213 ●	9 391 Kč	320 254 ●	9 391 Kč
V 2.400 x Š 1.801-2.100	320 214 ●	9 678 Kč	320 255 ●	9 678 Kč
V 2.400 x Š 2.101-2.400	320 215 ●	9 979 Kč	320 256 ●	9 979 Kč
V 2.400 x Š 2.401-2.700	320 317 ●	10 276 Kč	320 343 ●	10 726 Kč
V 2.700 x Š 951-1.250	320 219 ●	9 394 Kč	320 257 ●	9 394 Kč
V 2.700 x Š 1.251-1.500	320 220 ●	9 687 Kč	320 258 ●	9 687 Kč
V 2.700 x Š 1.501-1.800	320 221 ●	10 019 Kč	320 259 ●	10 019 Kč
V 2.700 x Š 1.801-2.100	320 222 ●	10 337 Kč	320 260 ●	10 337 Kč
V 2.700 x Š 2.101-2.400	320 223 ●	10 628 Kč	320 261 ●	10 628 Kč
V 2.700 x Š 2.401-2.700	320 224 ●	10 947 Kč	320 262 ●	10 947 Kč
V 3.000 x Š 951-1.250	320 228 ●	10 012 Kč	320 263 ●	10 012 Kč
V 3.000 x Š 1.251-1.500	320 229 ●	10 338 Kč	320 264 ●	10 338 Kč
V 3.000 x Š 1.501-1.800	320 230 ●	10 650 Kč	320 265 ●	10 650 Kč
V 3.000 x Š 1.801-2.100	320 231 ●	10 974 Kč	320 266 ●	10 974 Kč
V 3.000 x Š 2.101-2.400	320 232 ●	11 271 Kč	320 267 ●	11 271 Kč
V 3.000 x Š 2.401-2.700	320 233 ●	11 573 Kč	320 268 ●	11 573 Kč
V 3.000 x Š 2.701-3.000	320 234 ●	11 897 Kč	320 269 ●	11 897 Kč

## Volitelně

Vhodné spouštěcí těsnění pro podlahovou mezeru pro dodatečnou montáž:  
Schall-Ex® L-15 FS strana 27

**Wind-Ex**

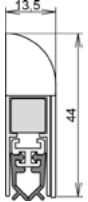
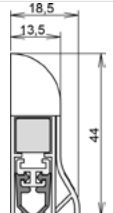
Typ	Wind-Ex			Wind-Ex RTK-1		
Spouštění	1stranné			1stranné		
Šířka těsnění	13,5 mm			18,5 mm		
Výška těsnění	44 mm			44 mm		
Dodací délka min.*-max.	235 mm - 1333 mm			235 mm - 1333 mm		
Krácení standardní délky	125 mm			125 mm		
Výsuv	11 mm			11 mm		
Materiál těsnícího profilu	PVC			PVC		
Přítlačná destička	ano			ano		
						
<b>Povrchová úprava</b>	bílá (RAL 9016)	stříbrný elox (C-0)	tmavě bronzový elox (C-34)	bílá (RAL 9016)	stříbrný elox (C-0)	tmavě bronzový elox (C-34)
<b>Standardní délka</b>	1-311 ●	1-310 ●	1-309 ●	1-465 ●	1-466 ●	1-467 ●
735 mm		777 Kč			777 Kč	
860 mm		777 Kč			777 Kč	
985 mm		827 Kč			827 Kč	
1110 mm		883 Kč			883 Kč	
<b>Cena za metr</b>		827 Kč			827 Kč	
<b>Příslušenství (součást balení)</b>		5955 ●			5955 ●	
Cena za doobjednání		64 Kč			64 Kč	

**Žádné speciální barvy nejsou možné**

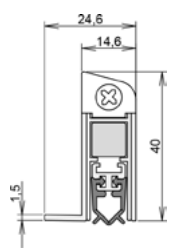
Typ	Wind-Ex A			Wind-Ex US		
Spouštění	1stranné			1stranné		
Šířka těsnění	15,4 mm			14,6 mm		
Výška těsnění	45 mm			40 mm		
Dodací délka min.*-max.	235 mm - 1333 mm			235 mm - 1333 mm		
Krácení standardní délky	125 mm			125 mm		
Výsuv	11 mm			11 mm		
Materiál těsnícího profilu	samozhášecí silikon			PVC		
Přítlačná destička	ano			ano		
						
<b>Povrchová úprava</b>	bílá (RAL 9016)	stříbrný elox (C-0)	tmavě bronzový elox (C-34)	bílá (RAL 9016)	stříbrný elox (C-0)	tmavě bronzový elox (C-34)
<b>Standardní délka</b>	1-819 ●	1-812 ●	1-813 ●	1-788 ●	1-789 ●	1-790 ●
735 mm		853 Kč			853 Kč	
860 mm		853 Kč			853 Kč	
985 mm		904 Kč			904 Kč	
1110 mm		960 Kč			960 Kč	
<b>Cena za metr</b>		904 Kč			904 Kč	
<b>Příslušenství (součást balení)</b>		5460 ●			5119 ●	
Cena za doobjednání		37 Kč			61 Kč	

**Žádné speciální barvy nejsou možné****Poznámka**

\* Min. dodací délku nelze zkrátit \*\* Délky > 2 000 mm: vezměte prosím na vědomí náklady na dopravu, viz tabulka strana 2  
Délky > 1 110 mm: Cena za metr x délka / délky < 1 110 mm jsou vypočteny pro nejbližší větší standardní rozměr.

## 2. Náběhové těsnění

### A-15

### Magnetomat

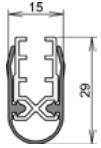
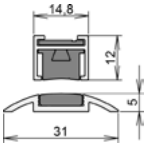
Typ	Náběhové těsnění A -15	Magnetomat
Šířka těsnění	15 mm	14,8 mm
Výška těsnění	29 mm	12 mm
Dodací délka min.*-max.	220 mm - 1333 mm	50 mm - 1333 mm
Krácení standardní délky	libovolně	libovolně
Materiál těsnícího profilu	samozhášecí silikon	magnetický pásek
Rozsah nastavení	15 mm	5 mm
		
<b>Povrchová úprava</b>		stříbrný elox (C-0)
<b>Standardní délka</b>	1-372 ●	1-167 ●
708 mm	661 Kč	1 240 Kč
833 mm	661 Kč	1 240 Kč
958 mm	698 Kč	1 273 Kč
1083 mm	735 Kč	1 301 Kč
1208 mm	791 Kč	1 337 Kč
<b>Cena za metr</b>	735 Kč	1 301 Kč
<b>Příslušenství (součást balení)</b>	5512 ●	5800 ●
Cena za doobjednání	123 Kč	91 Kč

### Těsnění prahu

Typ	TS-88	
Šířka těsnění		
Výška těsnění		
Dodací délka min.*-max.	50 mm - 2.000 mm	
Krácení standardní délky	libovolně	
Výsuv	3 mm	
Materiál těsnícího profilu	plast	
		
<b>Povrchová úprava</b>	šedá	černá
<b>Standardní délka</b>	3-132 ●	3-134 ●
1000 mm	334 Kč	
2000 mm	668 Kč	
<b>Cena za metr</b>	334 Kč	

### Poznámka

\* Min. dodací délku nelze zkrátit \*\* Délky > 2 000 mm: vezměte prosím na vědomí náklady na dopravu, viz tabulka strana 2.  
Délky > 1 208 mm: Cena za metr x délka / délky < 1 208 mm jsou vypočteny pro nejbližší větší standardní rozměr

### 3. Praha

## 3.1 Set Nullschwelle - práh s nulovou výškou

### Comfort-Plan®

#### Typ Set Nullschwelle Comfort-Plan® 78

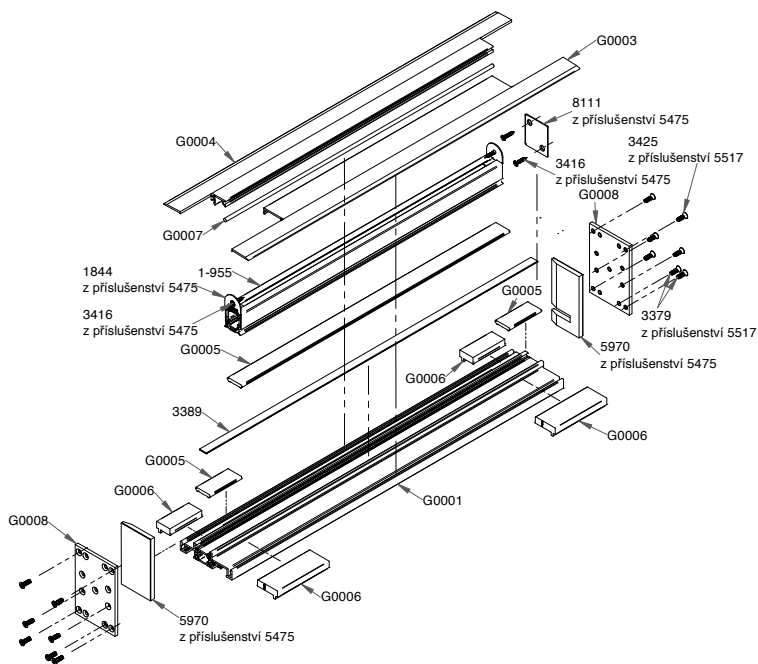
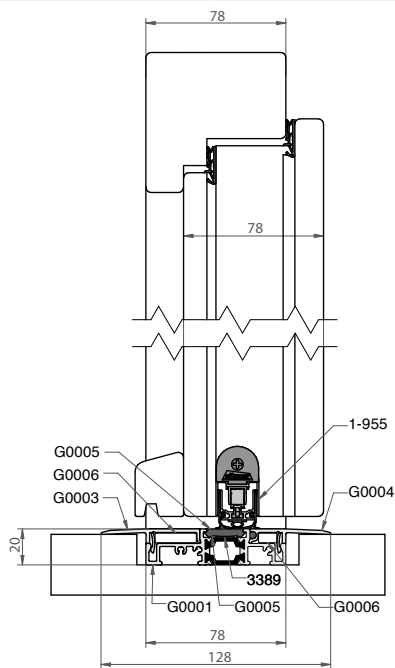

Set kat. číslo	Komponenty v setu		Cena setu
	Práh (nevrtaný)	Rainstop® L-24/20 WS	
3-278-1300-4 ●	1.300 mm	1.050 mm	6 756 Kč
3-278-1450-2 ●	1.450 mm	1.200 mm	7 168 Kč
3-278-1600-1 ●	1.600 mm	1.350 mm	7 616 Kč
3-278-1750-4 ●	1.750 mm	1.500 mm	8 098 Kč

#### Typ Set Nullschwelle Comfort-Plan® 88

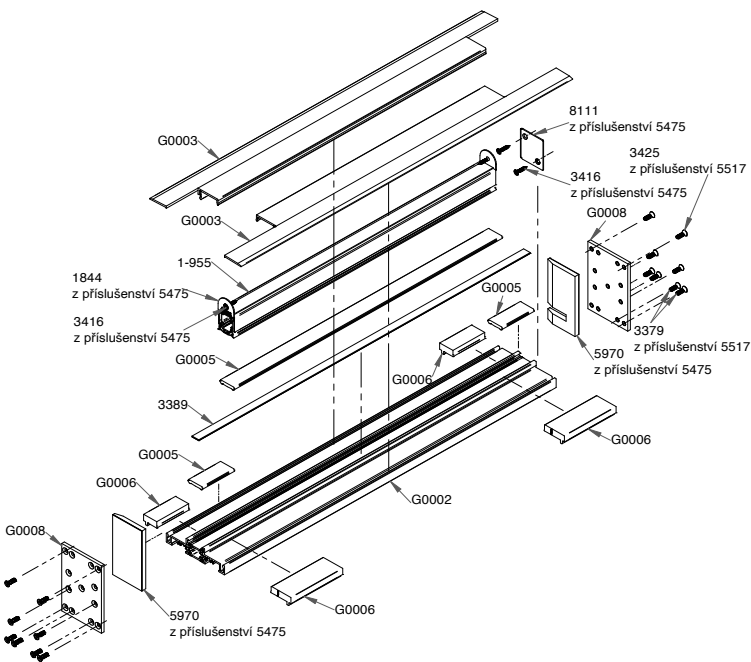
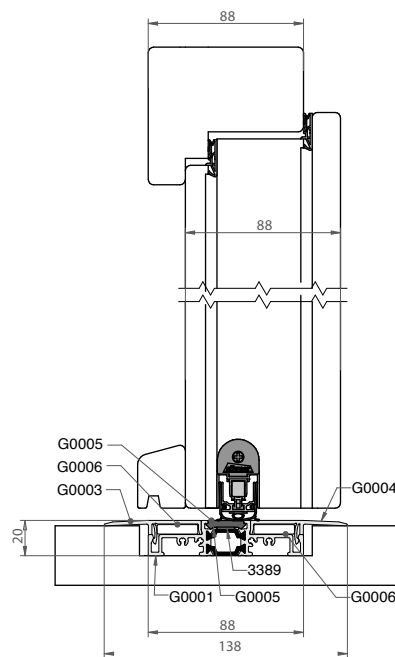

Set kat. číslo	Komponenty v setu		Cena setu
	Práh (nevrtaný)	Rainstop® L-24/20 WS	
3-288-1300-3 ●	1.300 mm	1.050 mm	6 756 Kč
3-288-1450-2 ●	1.450 mm	1.200 mm	7 168 Kč
3-288-1600-1 ●	1.600 mm	1.350 mm	7 616 Kč
3-288-1750-3 ●	1.750 mm	1.500 mm	8 098 Kč

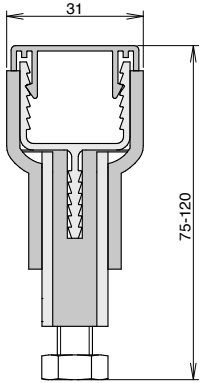

## ETS

Typ	ETS-40 F	ETS-40 S	ETS-65 F
Geometrie drážky	normální drážka	bez drážky	dvojitá drážka
Tloušťka dveřního křídla	40 mm		65 mm
Minimální délka		žádná	
Dodací délka max.		** 3.000 mm	
			
<b>Standardní délka</b>	3-144 ●	3-143 ●	3-145 ●
715 mm		1 983 Kč	
840 mm		1 983 Kč	
965 mm		2 106 Kč	
1.090 mm		2 228 Kč	
1.215 mm		2 362 Kč	
<b>Cena za metr</b>		2 228 Kč	
<b>Příslušenství (součást balení)</b>	5521 ●	5522 ●	5523 ●
Cena za doobjednání	321 Kč	321 Kč	321 Kč

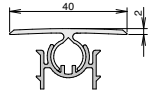
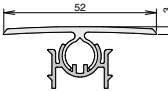
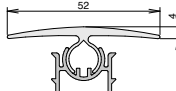
Typ	Plochý práh 40	Plochý práh 52	Půlkulatý práh 52
Provedení	hliník, stříbrný elox (C-0)		
Dodací délka max.		** 3.000 mm	
			
<b>Standardní délka</b>	3-199 ●	3-194 ●	3-197 ●
715 mm		323 Kč	
840 mm		323 Kč	
965 mm		325 Kč	
1.090 mm		334 Kč	
1.215 mm		351 Kč	
<b>Cena za metr</b>		334 Kč	

### 3.3 Nerezové prahy

Typ	Niroschwelle 164		Niroschwelle 365		Niroschwelle 288		Niroschwelle 513	
Provedení	matně kartáčovaný							
Dodací délka max.	** 3.000 mm							
<b>Standardní délka</b>	3-107 ●		3-135 ●		3-103 ●		3-150 ●	
	vrtaný	nevrtaný	vrtaný	nevrtaný	vrtaný	nevrtaný	vrtaný	nevrtaný
840 mm	780 Kč	727 Kč	780 Kč	727 Kč	814 Kč	762 Kč	814 Kč	762 Kč
965 mm	865 Kč	800 Kč	865 Kč	800 Kč	913 Kč	848 Kč	913 Kč	848 Kč
1.090 mm	948 Kč	870 Kč	948 Kč	870 Kč	1 027 Kč	947 Kč	1 027 Kč	947 Kč
1.215 mm	1 044 Kč	965 Kč	1 044 Kč	965 Kč	1 162 Kč	1 083 Kč	1 162 Kč	1 083 Kč
<b>Cena za metr</b>	948 Kč	870 Kč	948 Kč	870 Kč	1 027 Kč	947 Kč	1 027 Kč	947 Kč
<b>Příslušenství (součást balení)</b>	5304 ●							
<b>Cena za doobjednání</b>	49 Kč							
<b>Vyražení</b>	145 Kč**							
<b>Cena při odběru 250 metrů</b>								
<b>Cena za metr</b>	771 Kč	708 Kč	771 Kč	708 Kč	836 Kč	774 Kč	836 Kč	774 Kč
<b>Vyražení</b>	117 Kč**							

### 3.4 Hliníkové prahy

Typ	Aluschwelle 090		Aluschwelle 253		Aluschwelle 088		Aluschwelle 308	
Dodací délka max.	** 3.000 mm							
<b>Stříbrný elox (C-0)</b>	3-111 ●		3-114 ●		3-117 ●		3-120 ●	
<b>Standardní délka</b>	vrtaný	nevrtaný	vrtaný	nevrtaný	vrtaný	nevrtaný	vrtaný	nevrtaný
840 mm	325 Kč	291 Kč	295 Kč	260 Kč	330 Kč	295 Kč	325 Kč	291 Kč
965 mm	350 Kč	306 Kč	319 Kč	275 Kč	340 Kč	297 Kč	350 Kč	306 Kč
1.090 mm	384 Kč	332 Kč	350 Kč	297 Kč	358 Kč	306 Kč	384 Kč	332 Kč
1.215 mm	428 Kč	376 Kč	393 Kč	340 Kč	378 Kč	324 Kč	428 Kč	376 Kč
<b>Cena za metr</b>	384 Kč	332 Kč	350 Kč	297 Kč	358 Kč	306 Kč	384 Kč	332 Kč
<b>Příslušenství (součást balení)</b>	5300 ●							
<b>Cena za doobjednání</b>	24,50 Kč							
<b>Vyražení</b>	145 Kč**							
<b>Cena při odběru 250 metrů</b>								
<b>Cena za metr</b>	309 Kč	268 Kč	282 Kč	239 Kč	309 Kč	268 Kč	309 Kč	268 Kč
<b>Vyražení</b>	117 Kč**							

Typ	Aluschwelle 277		Aluschwelle 278		Aluschwelle 217		Aluschwelle 496	
Dodací délka max.	** 3.000 mm							
<b>Stříbrný elox (C-0)</b>	3-104 ●		3-108 ●		3-100 ●		3-152 ●	
<b>Standardní délka</b>	vrtaný	nevrtaný	vrtaný	nevrtaný	vrtaný	nevrtaný	vrtaný	nevrtaný
840 mm	407 Kč	372 Kč	407 Kč	372 Kč	407 Kč	372 Kč	475 Kč	405 Kč
965 mm	448 Kč	404 Kč	448 Kč	404 Kč	448 Kč	404 Kč	515 Kč	438 Kč
1.090 mm	496 Kč	443 Kč	496 Kč	443 Kč	496 Kč	443 Kč	563 Kč	477 Kč
1.215 mm	552 Kč	449 Kč	552 Kč	449 Kč	552 Kč	449 Kč	623 Kč	529 Kč
<b>Cena za metr</b>	496 Kč	443 Kč	496 Kč	443 Kč	496 Kč	443 Kč	563 Kč	477 Kč
<b>Příslušenství (součást balení)</b>	5300 ●							
<b>Cena za doobjednání</b>	24,50 Kč							
<b>Vyražení</b>	145 Kč**							
<b>Cena při odběru 250 metrů</b>								
<b>Cena za metr</b>	402 Kč	357 Kč	399 Kč	357 Kč	399 Kč	357 Kč	453 Kč	384 Kč
<b>Vyražení</b>	117 Kč**							

/ duvedené ceny se vztahují k minimálnímu odběru 250 m/platí při dohodnutém odběru

/ pevné délky se počítají na základě ceny za metr

/ balení = 50 ks/karton

**Informace o cenách speciálních délek**

- délka > 1.215 mm: cena za metr x délka
- délka < 1.215 mm je počítána k nejbližší větší standardní délce
- \*\* délka > 2.000 mm: berte v potaz cenu za dopravu na straně 2

**\*\*\*Informace o ceně za vyražení dle požadavku zákazníka**

- dodací lhůta cca 4 týdny
- vyražení standardu B = 15 mm a C = 25 mm (viz náčrt)
- avyražení dle požadvků zákazníka za jednorázový příplatek 43,35 €
- dodací termín na vyžádání

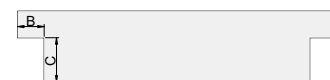

**Příslušenství pro automatická těsnění dveří, nájezdová těsnění a prahy**

**Rozvora/zápusťná zástrč**

	Rozvora		Zápusťná zástrč				
	TS-8/M6	TS-8/M10	TK-15/BXL	TK-20/B-SU	TK-15/T		
Napojení	M6	M10					
Průměr			8 mm				
Délka	1.187 mm	1.487 mm	1.217 mm	1.517 mm			
<b>Cena za kus</b>	1502-1187 ● 856 Kč	1502-1487 ● 899 Kč	1502-1217 ● 856 Kč	1502-1517 ● 899 Kč	1792 ● 859 Kč	1652-2 ● 831 Kč	1653 ● 718 Kč

Příprava pro rozvoru	Příplatek
	7,51 €

/ při objednání zadejte rozměr X

/ vč. vodící desky pro tyčku kat.č.. 5135

Schall Ex® L-15	Poznámka: min. délka u provedení s otvorem pro rozvoru = vzdálenost otvoru (X) + 272 mm
Schall Ex® Ultra	Poznámka: min. délka u provedení s otvorem pro rozvoru = vzdálenost otvoru (X) + 217 mm
Stadi	Poznámka: min. délka u provedení s otvorem pro rozvoru = vzdálenost otvoru (X) + 285 mm
Stadi L-20 und L-24	Poznámka: min. délka u provedení s otvorem pro rozvoru = vzdálenost otvoru (X) + 270 mm

### Protikus zástrče do podlahy

### Kluzné vedení na podlahu

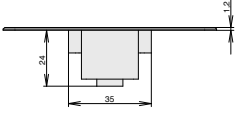
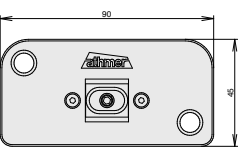
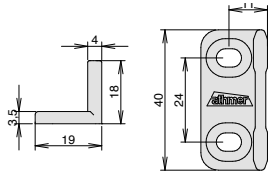
Typ	Protikus zástrče do podlahy BS-8	Protikus zástrče do podlahy BS-10	Kluzné vedení na podlahu
	pro tyčku rozvory Ø 8 mm	pro tyčku rozvory Ø 10 mm	pro všechna těsnění Slide a Slide & Lock
Rozměr	45 x 90 x 26 mm		
Materiál	kryt nerez, těleso do podlahy zinkovaný tlakový odlitek		vysoce kvalitní hladký plast
			
Kat.číslo	128 ●	129 ●	5106 ●
Cena za kus	1 067 Kč	1 067 Kč	167 Kč

### Rohové těsnění

### Distanční díly

### Magnet

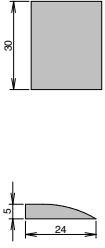
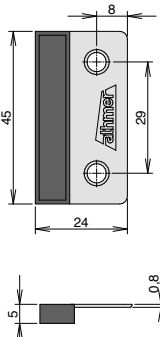
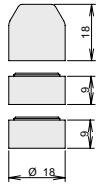
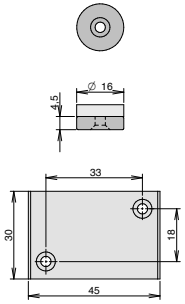
Typ	Těsnící polštářek	Příslušenství BS-24	Dorazový segmentový blok	Magnet s deskou pro upevnění
Rozměr mm	30 x 24 x 5	24 x 45 x 0,8	-	Ø 16 mm
Materiál	pěnový silikon	nerez/guma	plast	magnet
Max. stavební výška	-	-	36 mm (3 díly)	-
Upevnění	lepením	šroubováním	šroubováním	šroubováním
				
Barva	-	-	šedá	antracit
Kat.číslo	1048 ●	5133 ●	5955 ●	5118 ●
Cena za kus	63 Kč	110 Kč	64 Kč	123 Kč
Cena za balení 10 ks	463 Kč	784 Kč	439 Kč	904 Kč
Cena za balení 50 ks	1 727 Kč	2 906 Kč	1 639 Kč	3 374 Kč

## Přítlačné destičky



Typ	Přítlačná destička				
Rozměr	30 x 45 x 1,5	45 x 35 x 1,0	24 x 30 x 0,5	42 x 23,5 x 0,8	40 x 46 x 1,0
Materiál	ocel, zinkovaná	zinkový tlakový odlitek	nerez	nerez	kartáčovaná nerez
Upevnění	příšroubováním	příšroubováním	nalepením	příšroubováním	příšroubováním
Kat. číslo	8101 ●	243 ●	8106 ●	248 ●	8107 ●
Cena za kus	21 Kč	41 Kč	59 Kč	59 Kč	69 Kč
Jednotková cena od 10 kusů	13 Kč	29 Kč	42 Kč	42 Kč	50 Kč
Jednotková cena od 50 kusů	10 Kč	22 Kč	32 Kč	32 Kč	38 Kč

Typ	Přítlačná destička			Náběhový sokl pro těsnění skleněných dveří	
Rozměr	40 x 35 x 1,0	30 x 45 x 1,0	30 x 22 x 1,0		
Materiál	kartáčovaná nerez	nerez	nerez		
Upevnění	příšroubováním	příšroubováním	příšroubováním		
Kat. číslo	8111 ●	8117 ●	8118 ●	5110 [C-0] ●	5811 [C-31] ●
Cena za kus	69 Kč	59 Kč	59 Kč	299 Kč	299 Kč
Jednotková cena od 10 kusů	50 Kč	42 Kč	42 Kč	-	-
Jednotková cena od 50 kusů	38 Kč	32 Kč	32 Kč	-	-

Typ	Přítlačná destička			
Rozměr	43 x 16,5 x 8,0	43 x 20 x 9	43 x 20 x 10,5	43 x 20 x 6,0
Materiál	plast, šedý	plast, šedý	plast, šedý	plast, šedý
Upevnění	příšroubováním	příšroubováním	příšroubováním	příšroubováním
Kat. číslo	1498 ●	1598 ●	1588 ●	1497 ●
Cena za balení 25 ks	463 Kč			

## 4. Kartáčové těsnění

### 4.1 Skladová nabídka

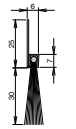
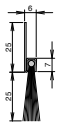
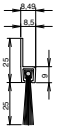
Typ	FE 4.0-20	FE 4.0-15	FE 4.0-12	FA 25-6	FA 25-6	AA 25-8
Upevnění	do drážky			našroubováním		
Výztužný profil	ocel, zinkovaná					
Materiál kartáče	PA černá			žíně smíšené		Alu, stříbrný
Výška kartáče	20 mm	15 mm	12 mm	30mm	25 mm	
						
<b>Standardní délka</b>	4-336-020	4-336-015	4-336-012	4-310-030	4-310-025	4-121-025
1.000 mm	233 Kč ●	225 Kč ●	219 Kč ●	367 Kč ●	359 Kč ●	397 Kč ●
1.100 mm	256 Kč ●	248 Kč ●	241 Kč ●	-	392 Kč ●	-
1.250 mm	291 Kč ●	282 Kč ●	274 Kč ●	-	445 Kč ●	-
2.000 mm	466 Kč ●	451 Kč ●	439 Kč ●	734 Kč ●	712 Kč ●	795 Kč ●

### 4.2 Nirobros do drážky

Typ	NE 4.0	NE 4.0	4.3 Alubros k pod- a našroubování	4.3 Alubros k pod- a našroubování	4.3 Alubros k pod- a našroubování	4.3 Alubros k pod- a našroubování
Upevnění	do drážky		podšroubováním		našroubováním	
Materiál kartáče	PA černá	žíně smíšené	žíně smíšené	PA černá	žíně smíšené	PA černá
Dodací délka max.	2.700 mm					
	<b>Cena za metr</b>					
<b>Výška kartáče</b>	4-436 ●	4-440 ●	4-134 ●	4-133 ●	4-122 ●	4-121 ●
15 mm	233 Kč		326 Kč		320 Kč	
20 mm	258 Kč		374 Kč		349 Kč	
40 mm	386 Kč		530 Kč		489 Kč	
60 mm	527 Kč		668 Kč		653 Kč	

### 4.4 Ferrobros do drážky, pod- a přišroubování

Typ	FE 4.0	FE 4.0	FU 16-7	FU 16-7	FA 25-6	FA 25-6	FA 40-9
Upevnění	do drážky		podšroubováním		našroubováním		
Materiál kartáče	PA černá	žíně smíšené	žíně smíšené	PA černá	žíně smíšené	PA černá	
Dodací délka max.	2.700 mm						
	<b>Cena za metr</b>						
<b>Výška kartáče</b>	4-336 ●	4-340 ●	4-358 ●	4-354 ●	4-310 ●	4-306 ●	4-324 ●
15 mm	225 Kč		336 Kč		344 Kč		406 Kč
20 mm	233 Kč		357 Kč		345 Kč		436 Kč
40 mm	288 Kč		433 Kč		399 Kč		606 Kč
60 mm	342 Kč		531 Kč		431 Kč		776 Kč

### 4.5 KU III Výztužný profil

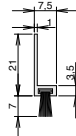
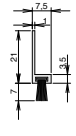
Typ	KU III bílá	KU III hnědá
Upevnění	našroubováním	našroubováním
Materiál kartáče	PP šedá	PP šedá
Výška kartáče	7 mm	7 mm
Dodací délka max.	2.400 mm	2.400 mm
		
<b>Standardní délka</b>	332 ●	333 ●
1.000 mm	119 Kč	119 Kč
2.100 mm	252 Kč	252 Kč
2.400 mm	287 Kč	287 Kč
<b>Cena za metr</b>	119 Kč	119 Kč

### 4.6 Kartáčové těsnění Super

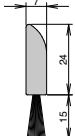
Typ	Super, bílá	Super, hnědá
Upevnění	samolepící	samolepící
Materiál kartáče	žíně černé	žíně černé
Výška kartáče	15 mm	15 mm
		
<b>Standardní délka</b>	33007 ●	33008 ●
1.000 mm	510 Kč	510 Kč
2.100 mm	-	-
2.400 mm	-	-
<b>Cena za metr</b>	-	-

**Poznámky k údajům o délkách, kartáčích, dopravném a cenách.**

**Min. množství a předvýrobní náklady (4.2 - 4.4)**

Příplatek 392 Kč netto pro varianty pod 5 ks; příplatek za zkrácení dodacího termínu: (10 dnů z výroby) 1.029 Kč netto na variantu. Kartáčové těsnění je vyráběno na zakázku a není proto možné **STORNO!**

## 5. Celoobvodové těsnění

### 5.1 Unitherm

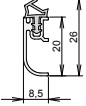
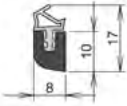
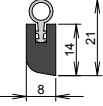
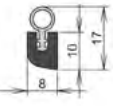
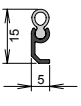
Typ	Unitherm FAS-20 stříbrný elox (C-0)	Unitherm I	Unitherm II HG	Unitherm II HK	Unitherm XIII
Barva upevňovací lišty		-	-	-	alu přírodní
Materiál těsnícího profilu	TPE		PVC		
Barva těsnění	šedá	hnědá	transparentní		
Materiál upevňovací lišty	hliník	buk		hliník	
					
<b>Standardní délka</b>	319 204 ●	319 200 ●	319 000 ●	319 001 ●	319 080 ●
** 2.100 mm [cena/ks]	515 Kč	316 Kč	336 Kč	274 Kč	327 Kč

### 5.2 Těsnění pro dřevěné zárubně

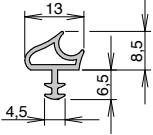
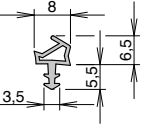
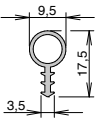
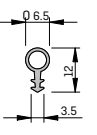
Typ	T - Dicht	F - Dicht	Sili I	Sili II
Materiál	TPE		PVC	
Délka	25 m svazek		50 m svazek	
				
<b>Barva</b>				
mahagonově hnědá	391 105 ●	190 021 ●	-	-
transparentní	-	-	150 001 ●	150 002 ●
bílá	-	-	-	-
šedá	-	190 022 ●	-	-
<b>Cena</b>	1 157 Kč	832 Kč	1 660 Kč	1 188 Kč

### 5.3 Náhradní těsnění pro ocelové zárubně

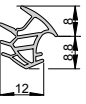
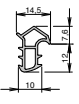
Typ	ZD Universal		ZD 370 235
Materiál	TPE		
Délka	25 m svazek	5 m svazek	
			
<b>Barva</b>			
šedá	371 300 ●	370 300 ●	370 235 ●
<b>Cena</b>	1 507 Kč	440 Kč	409 Kč

### 5.4 Těsnění pro zárubně posuvných dveří

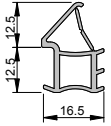
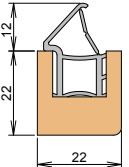
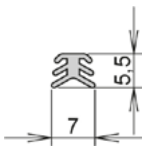
Typ	ZD Slide-12/12	Unitherm Slide 22/22	Vyrovnávací těsnění Slide 5
Materiál	silikon	silikon/buk	silikon
Délka	Cena za metr	2.000 mm ** 2.500 mm	Cena za metr
			
<b>Barva</b>			
šedá	210 ●	319050 ● 319051 ●	284 ●
<b>Cena</b>	253 Kč	938 Kč 1 227 Kč	104 Kč

## 6. Athmer Fingerschutz®

### 6.1 Informace, poznámky a speciální barvy

#### Přehled uzavíracích hran

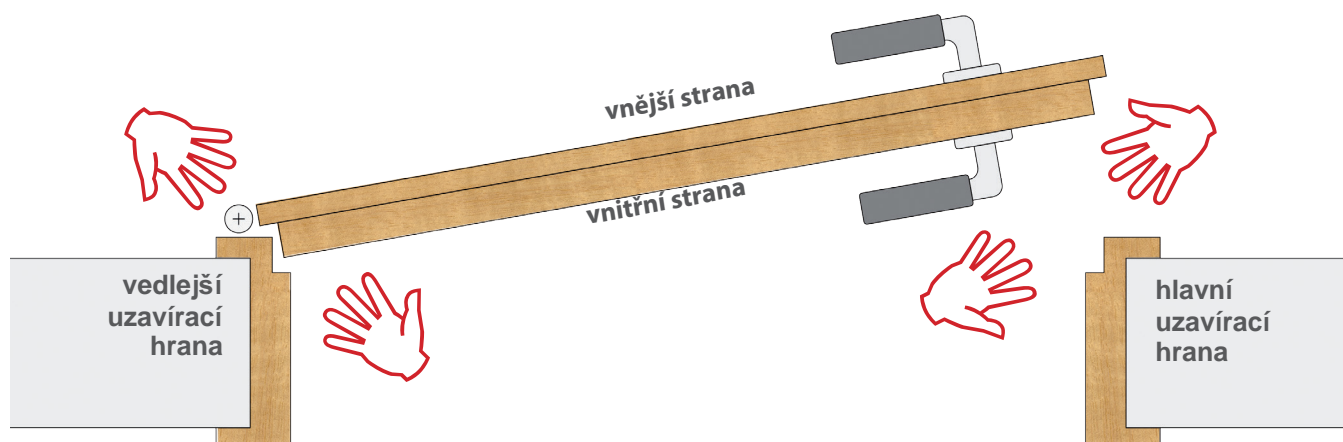

#### Ochranné profily v setu a s přířezem zákazníka

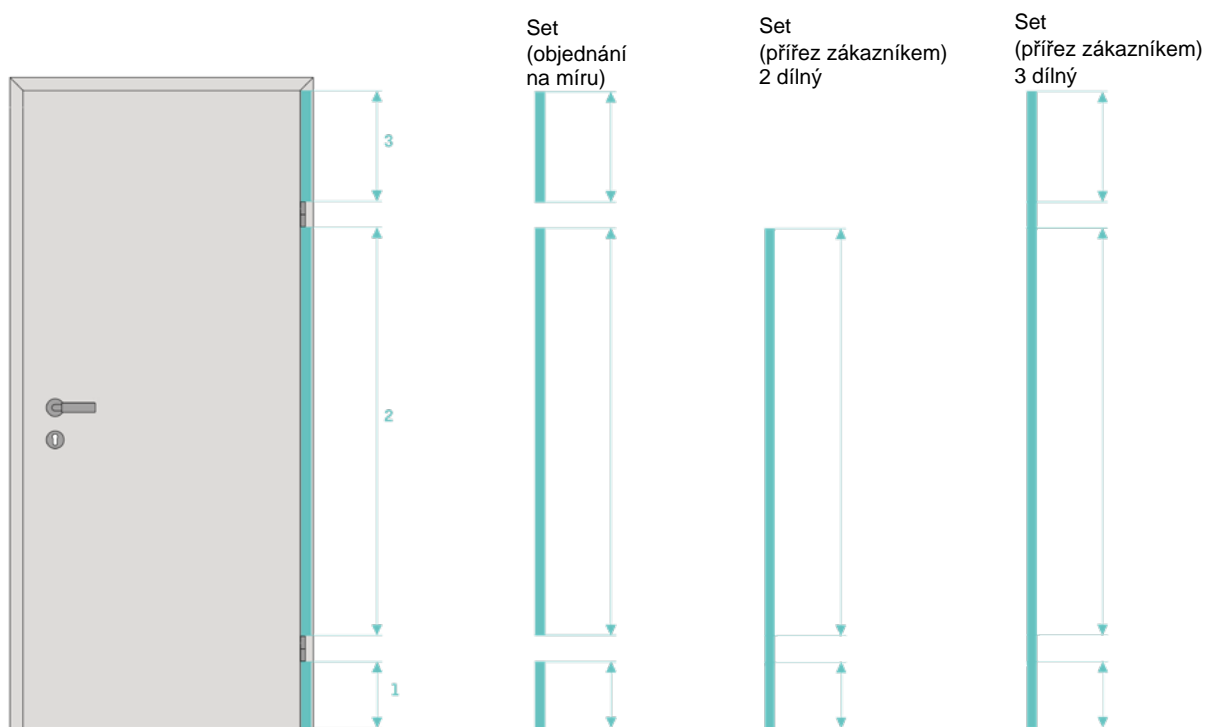

#### Set obsahuje:

Délka 1 montáž pod spodním pantem  
 Délka 2 montáž mezi panty  
 volitelně:  
 Délka 3 montáž nad horním pantem

Přířez zákazníkem 2 dílný: 5 klipsů  
 Přířez zákazníkem 3 dílný: 7 klipsů



## 6.1 Informace, poznámky a speciální barvy

### Ostatní povrchové úpravy - za příplatek

<b>Objasnění</b>	na přání můžeme hliníkové profily práškově lakovat/eloxovat i v jiných barvách. Tím se mění cena a dodací lhůta
<b>Barvy/povrchová úprava</b>	práškové lakování: barvy dle vzorníku RAL K1 Classic a vzorníku DB poskytování prášku zákazníkovi volitelné eloxování dle EURAS barvy/povrchy všech výrobců na vyžádání
<b>Cena</b>	<b>Příplatek</b> [paušální příplatek za jednu barvu a objednávku od zákazníka netto] Prášková barva lesklá: (RAL barvy dle vzorníku K1 Classic začínající 5,6,7,8,9; DB vzorník) 1 446 Kč Eloxování (dle Eurás): na vyžádání <b>Cena za kus</b> pro ochranu prstů pro práškové lakování a eloxování: stejné jako speciální barva RAL/EURAS pro Schall-Ex®L-15 FS pro práškové lakování stejná cena jako RAL 9016 pro Schall-Ex®L-15 FS za eloxování stejná cena jako C-31 Všechny ostatní barvy/povrchy na vyžádání
<b>Dodací termín</b>	na vyžádání

### Eloxaltöne EURAS

C-0	přírodní zbarvení (stříbrný elox)	Možnost barevných odchylek
C-31	lehce bronzové zbarvení (nerezový elox)	
C-32	světle bronzové zbarvení	
C-33	středně bronzové zbarvení	
C-34	tmavě bronzové zbarvení (tmavě bronzový elox)	
C-35	černá	

PG = předem chemicky ošetřeno

### Příplatky za barevnou krycí tkaninu

Barva krycí tkaniny	Kat. číslo	Cena standardní délky	Cena za metr
žlutá-černá	2123	207 Kč	207 Kč
bordó-černá	2124		
modrá-černá	2125		
zelená-černá	2126		
bílá-černá	2122		
černá	2109	bez příplatku	bez příplatku
černá XL	2112		

**Příklad: (cena za metr + 207 Kč) x délka**

### Poznámky/příplatky/servis

<b>Zakázková délka</b>	délka > 2.000 mm: vezměte prosím na vědomí náklady na dopravu, viz tabulka str. 2
<b>Standardní délka</b>	pro standardní dveře podle DIN 18101 s výškou 2000 mm (1 925 mm) a 2125 mm (2 050 mm) pro elektricky ovládané dveře dle EN 16005 v délkách 2 000 mm / 2 015 mm a 2 500 mm
<b>Vyražení</b>	pro panikové kování: 613 Kč netto / ks
<b>Provedení pro vstupní dveře</b>	2-stupňové provedení pro vstupní dveře a balení na vyžádání

## 6.2.1 NR-32 UniSafe® pro interiérové dveře

Typ	NR-32 Unisafe®
Standardní délka	1.925, 2.000, 2.050, 2.500 mm
Min. -max.** dodací délka	325 - 3.000 mm
Délka vytažení	260/320 mm
Zakázková délka	k dodání, nelze krátit
Materiál profilu	hliník
Materiál krycí tkaniny	umělé vlákno, nehořlavá úprava, omyvatelné, stálobarevný, barvy na straně 39

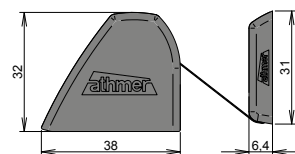

**Poznámka: ochranu prstů nelze zkracovat**

Povrchová úprava	Kat.číslo	1.925 mm	2.050 mm	automatické dveře 2.000 mm	automatické dveře 2.500 mm	Cena za metr*
stříbrný elox (C-0)	5-901	●	●	●	●	●
dopravní bílá RAL 9016	5-909	● 3 647 Kč	● 3 992 Kč	● 3 895 Kč	● 4 869 Kč	● 2 540 Kč
antracitově šedá RAL 7016	5-904	●	●	●	●	●
nerezový elox (C-31)	5-985	● 4 075 Kč	● 4 725 Kč	● 4 497 Kč	● 5 622 Kč	● 2 878 Kč
***speciální barva RAL/EURAS	5-999	●	●	●	●	●

Typ	NR-32 Unisafe® XL - Délka vytažení 320 mm					
Povrchová úprava	Kat.číslo	1.925 mm	2.050 mm	automatické dveře 2.000 mm	automatické dveře 2.500 mm	Cena za metr*
stříbrný elox (C-0)	5-901	●				●
dopravní bílá RAL 9016	5-909	● 4 559 Kč				● 3 175 Kč
antracitově šedá RAL 7016	5-904	●		na vyžádání		●
nerezový elox (C-31)	5-985	● 5 19 Kč				● 3 545 Kč
***speciální barva RAL/EURAS	5-999	●				●

## 6.2.2 NR-32 UniSafe® w-proof pro venkovní dveře

Typ	NR-32 Unisafe®
Materiál krycí tkaniny pro venkovní použití	umělé vlákno, nehořlavá úprava, omyvatelné, stálobarevná, antracitová barva pro venkovní použití

**Poznámka: ochranu prstů nelze zkracovat**

Povrchová úprava	Kat. číslo	1.925 mm	2.050 mm	automatické dveře 2.000 mm	automatické dveře 2.500 mm	Cena za metr*
stříbrný elox (C-0)	5-901	●	●	●	●	●
dopravní bílá RAL 9016	5-909	● 2 642 Kč	● 5 430 Kč	● 5 297 Kč	● 6 622 Kč	● 2 916 Kč
antracitově šedá RAL 7016	5-904	●	●	●	●	●
nerezový elox (C-31)	5-985	● 4 677 Kč	● 6 068 Kč	● 5 920 Kč	● 7 399 Kč	● 3 258 Kč
***speciální barva RAL/EURAS	5-999	●	●	●	●	●

Typ	NR-32 Unisafe® XL w-proof Délka vytažení 320 mm					
Povrchová úprava	Kat. číslo	1.925 mm	2.050 mm	automatické dveře 2.000 mm	automatické dveře 2.500 mm	Cena za metr*
stříbrný elox (C-0)	5-901	●				●
dopravní bílá RAL 9016	5-909	● 5 104 Kč				● 3 556 Kč
antracitově šedá RAL 7016	5-904	●		na vyžádání		●
nerezový elox (C-31)	5-985	● 5 619 Kč				● 3 914 Kč
***speciální barva RAL/EURAS	5-999	●				●

## Příslušenství (volitelně)

Ochrana proti nárazu	na straně 52
----------------------	--------------

## Service

2-stupňové provedení pro vstupní dveře na vyžádání

<b>Příplatek</b>	Krycí tkanina: na straně 41 ***Speciální barvy: na straně 41; RAL 9016, RAL 7016, C-31: bez příplatku
<b>Poznámka</b>	**Délka > 2.000 mm: berte na vědomí náklady na dopravu, tabulka na straně 2. *Délka < 1.000 mm: cena za metr=cena za kus, délka > 1.000 mm: cena za metr x délka.

## 6.2.3 NR-25 pro interiérové dveře

Typ	NR-25
Standardní délka	1.925, 2.015 mm
Min. -max.** dodací délka	325 - 2.500 mm
Délka vytažení	260 mm
Zakázková délka	k dodání, nelze krátit
Materiál profilu	hliník
Materiál krycí tkaniny	umělé vlákno, nehořlavá úprava, omyvatelné, stálobarevný, černá barva

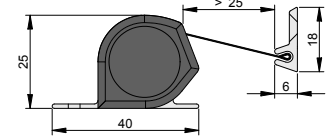

**Poznámka: ochranu prstů nelze zkracovat**

Povrchová úprava	Kat.číslo	1.925 mm	automatické dveře 2.015 mm	Cena za metr*
stříbrný elox (C-0)	5-101	● 3 282 Kč	● 3 456 Kč	● 2 302 Kč
dopravní bílá RAL 9016	5-109	●	●	●
antracitově šedá RAL 7016	5-104	● 3 687 Kč	● 3 859 Kč	● 2 569 Kč
nerezový elox (C-31)	5-185	●	●	●
***speciální barva RAL/EURAS	5-499	●	●	●

## 6.2.4 NR-26 w-proof pro venkovní dveře

Typ	NR-26 w-proof
Standardní délka	1.925, 2.015 mm
Min. -max.** dodací délka	325 -2.500 mm
Délka vytažení	260/320 mm
Zakázková délka	k dodání, nelze krátit
Materiál profilu	hliník
Materiál/barva krycí tkaniny	umělé vlákno, nehořlavá úprava, omyvatelné, stálobarevný / antracitová barva pro venkovní použití

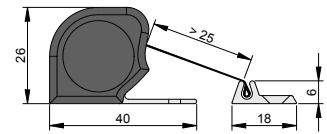

**Poznámka: ochranu prstů nelze zkracovat**

Povrchová úprava	Kat.číslo	1.925 mm	automatické dveře 2.015 mm	Cena za metr*
stříbrný elox (C-0)	5-701	● 4 224 Kč	● 5 347 Kč	● 2 942 Kč
dopravní bílá RAL 9016	5-709	●	●	●
antracitově šedá RAL 7016	5-704	● 4 703 Kč	● 5 879 Kč	● 3 276 Kč
nerezový elox (C-31)	5-785	●	●	●
***speciální barva RAL/EURAS	5-799	●	●	●

Typ	NR-26 XL Délka vytažení 320 mm			
Povrchová úprava	Kat.číslo	1.925 mm	automatické dveře 2.015 mm	Cena za metr*
stříbrný elox (C-0)	5-701	● 5 152 Kč	●	● 3 688 Kč
dopravní bílá RAL 9016	5-709	●	●	●
antracitově šedá RAL 7016	5-704	● 5 651 Kč	● na vyžádání	● 4 046 Kč
nerezový elox (C-31)	5-785	●	●	●
***speciální barva RAL/EURAS	5-799	●	●	●

**Příplatek** Krycí tkanina: na straně 41

\*\*\*Speciální barvy: na straně 41

**Poznámka**

\*\*Délka > 2.000 mm: berte na vědomí náklady na dopravu, tabulka na str. 2

\*Délka < 1.000 mm: cena za metr=cena za kus, délka > 1.000 mm: cena za metr x délka

## 6.2 Fingerschutz - vnitřní strana

## 6.2.5 NR-30 pro interiérové dveře

Typ	NR-30
Standardní délka	1.925, 2.015 mm
Min. -max.** dodací délka	325 - 2.500 mm
Délka vytažení	260/320 mm
Zakázková délka	k dodání, nelze krátit
Materiál profilu	hliník
Materiál krycí tkaniny	umělé vlákno, nehořlavá úprava, omyvatelné, stálobarevný, barvy na straně 39

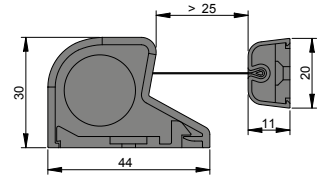

**Poznámka: ochranu prstů nelze zkracovat**

Povrchová úprava	Kat. číslo	1.925 mm	automatické dveře 2.015 mm	Cena za metr*
stříbrný elox (C-0)	5-801	● 3 647 Kč	● 4 261 Kč	● 2 540 Kč
dopravní bílá RAL 9016	5-809	●	●	●
antracitově šedá RAL 7016	5-804	● 4 075 Kč	● 4 744 Kč	● 2 878 Kč
nerezový elox (C-31)	5-885	●	●	●
***speciální barva RAL/EURAS	5-899	●	●	●

Typ	NR-30 XL - Délka vytažení 320 mm			
Povrchová úprava	Kat. číslo	1.925 mm	automatické dveře 2.015 mm	Cena za metr*
stříbrný elox (C-0)	5-801	● 4 558 Kč	●	● 3 174 Kč
dopravní bílá RAL 9016	5-809	●	●	●
antracitově šedá RAL 7016	5-804	● 5 019 Kč	● na vyžádání	● 3 545 Kč
nerezový elox (C-31)	5-885	●	●	●
***speciální barva RAL/EURAS	5-899	●	●	●
<b>Příslušenství (volitelně)</b>	<b>Toolbox: Kat. číslo 5800</b>	<b>Klip: Kat. číslo 5825 -1</b>		

### Toolbox Athmer Fingerschutz® NR-30

Toolbox Athmer Fingerschutz® NR-30 šablona pro rychlou a bezpečnou montáž ochrany prstů NR-30.

Včetně multi vrtáku pro vrtání do ocelových zárubní.



	Kat. číslo	Cena za kus
Toolbox	5800 ●	414 Kč
NR-30 Klip	5825-1 ●	159 Kč

<b>Příplatek</b>	Krycí tkanina: na straně 41 ***Speciální barvy: na straně 41
<b>Poznámka</b>	**Délka > 2.000 mm: berte na vědomí náklady na dopravu, tabulka na str. 2 *Délka < 1.000 mm: cena za metr=cena za kus, délka > 1.000 mm: cena za metr x délka

## 6.2.7 NA-7 pro interiérové dveře

Typ	NA-7	
Standardní délka	1.943 mm	
Min. -max.** dodací délka	90 - 2.500 mm	
Délka vytažení	125 mm	
Zakázková délka	k dodání	
Materiál profilu	hliník	
Materiál krycí tkaniny	speciální plast, omyvatelný, šedý	

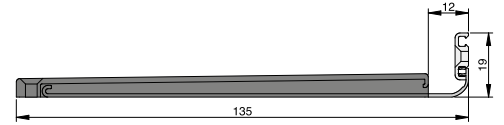

Poznámka: ochranu prstů lze zkrátit; ideální v kombinaci s omezovačem otevírání dveří: na straně 20

Povrchová úprava	Kat. číslo		Standardní délka 1.943 mm		Cena za metr*
stříbrný elox (C-0)	5-501	●	3 007 Kč	●	2 110 Kč
dopravní bílá RAL 9016	5-528	●	3 447 Kč	●	2 425 Kč

## 6.3 Fingerschutz pro skleněné dveře

## 6.3.1 NR-32 UniSafe® pro skleněné dveře

Typ	NR-32 Unisafe®	
Standardní délka	1.950 mm	
Min. -max.** dodací délka	325 - 3.000 mm	
Délka vytažení	260 mm	
Zakázková délka	k dodání, nelze krátit	
Materiál profilu	hliník	
Materiál krycí tkaniny	umělé vlákno, nehořlavá úprava, omyvatelné, stálobarevný, barvy na straně 39	

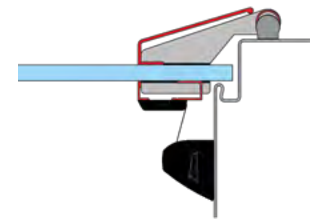

Poznámka: ochranu prstů nelze zkracovat

Povrchová úprava	Kat. číslo		1.950 mm		Cena za metr*
stříbrný elox (C-0)	5-910-sklo	●	●	●	
dopravní bílá RAL 9016	5-919-sklo	●	4 185 Kč	●	2 781 Kč
neruzový elox (C-31)	5-918-sklo	●	●	●	
***speciální barva RAL/EURAS	5-915-sklo	●	4 672 Kč	●	3 104 Kč

vč. podkladní lišty, rozměrový formulář je ke stažení na webových stránkách

## Speciální řešení skleněných dveří - na vyžádání

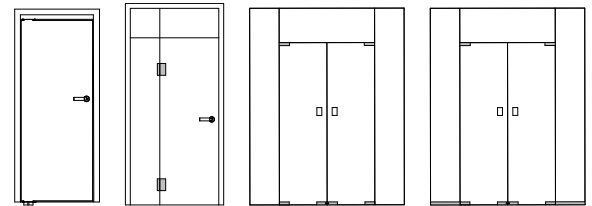

## 6.3.2 Ochranný profil na straně pantu pro skleněné dveře

Typ	BSG 1		BSG 2	
Standardní délka **	1.972 mm			
Typ pantů	Studio Office, Junior Office, VXG 7990 falcové VG falcové			
Rozteč bodů otáčení	do 10 mm			
Hloubka drážky	24 do 28 mm		40 do 44 mm	
Příklady použití				

Zakázková délka na vyžádání

Povrchová úprava	Kat. číslo	Standardní délka 1.972 mm	Cena za metr*	Kat. číslo	Standardní délka 1.972 mm	Cena za metr*
stříbrný elox (C-0)	5-404 ●	1 989 Kč	1 009 Kč	5-405 ●	1 989 Kč	1 009 Kč
dopravní bílá RAL 9016	5-408 ●	2 188 Kč	1 109 Kč	5-409 ●	2 188 Kč	1 109 Kč
neruzový elox (C-31)	5-406 ●			5-407 ●		

**Příplatek** Krycí tkanina: na straně 41

\*\*\*Speciální barvy: na straně 41

**Poznámka**

\*\*Délka > 2.000 mm: berte na vědomí náklady na dopravu, tabulka na str. 2

\*Délka < 1.000 mm: cena za metr=cena za kus, délka > 1.000 mm: cena za metr x délka

## 6.4.1 BU-K\* für pro dřevěné falcové dveře

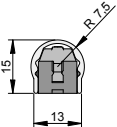
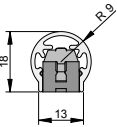
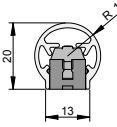
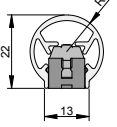
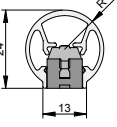
Typ	BU-16K*	BU-18K*	BU-20K*	BU-22K*	BU-24K*
					

## Set (přířez zákazníkem) 2 dílný 1.755 mm

Povrchová úprava	Kat. číslo	Cena za kus	Kat. číslo	Cena za kus	Kat. číslo	Cena za kus	Kat. číslo	Cena za kus	Kat. číslo	Cena za kus
stříbrný elox (C-0)	5-310	942 Kč	5-320	978 Kč	5-330	1 027 Kč	5-340	1 140 Kč	5-350	1 255 Kč
nerezový elox (C-31)	5-312		5-322		5-332		5-343		5-353	1 451 Kč
dopravní bílá RAL 9016	5-311	1 059 Kč	5-321	1 092 Kč	5-331	1 192 Kč	5-341	1 319 Kč	5-351	
Speciální barvy RAL/ELOX***	5-313		5-323		5-333		5-344		5-348	

## Set (přířez zákazníkem) 3 dílný 1.980 mm

Povrchová úprava	Kat. číslo	Cena za kus	Kat. číslo	Cena za kus	Kat. číslo	Cena za kus	Kat. číslo	Cena za kus	Kat. číslo	Cena za kus
stříbrný elox (C-0)	5-310	1 049 Kč	5-320	1 090 Kč	5-330	1 144 Kč	5-340	1 271 Kč	5-350	1 398 Kč
nerezový elox (C-31)	5-312		5-322		5-332		5-343		5-353	
dopravní bílá RAL 9016	5-311	1 180 Kč	5-321	1 217 Kč	5-331	1 328 Kč	5-341	1 470 Kč	5-351	1 616 Kč
Speciální barvy RAL/ELOX***	5-313		5-323		5-333		5-344		5-348	

## Zakázková délka\*\*

Povrchová úprava	Kat. číslo	Cena za metr*	Kat. číslo	Cena za metr*	Kat. číslo	Cena za metr*	Kat. číslo	Cena za metr*	Kat. číslo	Cena za metr*
stříbrný elox (C-0)	5-310	538 Kč	5-320	559 Kč	5-330	586 Kč	5-340	652 Kč	5-350	717 Kč
nerezový elox (C-31)	5-312		5-322		5-332		5-343		5-353	
dopravní bílá RAL 9016	5-311	605 Kč	5-321	624 Kč	5-331	681 Kč	5-341	754 Kč	5-351	829 Kč
Speciální barvy RAL/ELOX***	5-313		5-323		5-333		5-344		5-348	

## Set (zakázková výroba)

Povrchová úprava	Kat. číslo	Cena za metr	Kat. číslo	Cena za metr	Kat. číslo	Cena za metr	Kat. číslo	Cena za metr	Kat. číslo	Cena za metr
stříbrný elox (C-0)	59-310	651 Kč	59-320	671 Kč	59-330	709 Kč	59-340	788 Kč	59-350	867 Kč
nerezový elox (C-31)	59-312		59-322		59-332		59-343		59-353	
dopravní bílá RAL 9016	59-311	732 Kč	59-321	749 Kč	59-331	823 Kč	59-341	911 Kč	59-351	1 002 Kč
Speciální barvy RAL/ELOX***	59-313		59-323		59-333		59-344		59-348	

## Příslušenství

	Kat. číslo	Cena za kus
5 příchyttek	5836	110 Kč
7 příchyttek	5837	167 Kč

**Příplatek** \*\*\*Speciální barvy: na straně 41

**Poznámka** \*\*Délka > 2.000 mm: berte na vědomí náklady na dopravu, tabulka na str. 2  
\*Délka < 1.000 mm: cena za metr=cena za kus, délka > 1.000 mm: cena za metr x délka

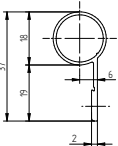
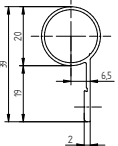
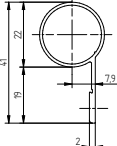

## 6.4.2 BD\* pro bezfalcové dřevěné dveře s výřezem pro podlahové těsnění

Typ	BD*-18	BD*-20	BD*-23
			

## Set (přířez zákazníkem) 2 dílný 1.750 mm

Povrchová úprava	Kat. číslo	Cena za kus	Kat. číslo	Cena za kus	Kat. číslo	Cena za kus
stříbrný elox (C-0)	5-449 ●	1 082 Kč	5-261 ●	1 082 Kč	5-250 ●	1 082 Kč
nerezový elox (C-31)	5-450 ●	1 251 Kč	5-262 ●	1 251 Kč	5-354 ●	1 251 Kč
dopravní bílá RAL 9016	5-451 ●		5-263 ●		5-303 ●	
Speciální barvy RAL/ELOX***	5-459 ●		5-269 ●		5-495 ●	

## Set (přířez zákazníkem) 3 dílný 1.950 mm

Povrchová úprava	Kat. číslo	Cena za kus	Kat. číslo	Cena za kus	Kat. číslo	Cena za kus
stříbrný elox (C-0)	5-449 ●	1 206 Kč	5-261 ●	1 206 Kč	5-250 ●	1 206 Kč
nerezový elox (C-31)	5-450 ●	1 394 Kč	5-262 ●	1 394 Kč	5-354 ●	1 394 Kč
dopravní bílá RAL 9016	5-451 ●		5-263 ●		5-303 ●	
Speciální barvy RAL/ELOX***	5-459 ●		5-269 ●		5-495 ●	

## Zakázková délka\*\*

Povrchová úprava	Kat. číslo	Cena za metr*	Kat. číslo	Cena za metr*	Kat. číslo	Cena za metr*
stříbrný elox (C-0)	5-449 ●	618 Kč	5-261 ●	618 Kč	5-250 ●	618 Kč
nerezový elox (C-31)	5-450 ●	715 Kč	5-262 ●	715 Kč	5-354 ●	715 Kč
dopravní bílá RAL 9016	5-451 ●		5-263 ●		5-303 ●	
Speciální barvy RAL/ELOX***	5-459 ●		5-269 ●		5-495 ●	

## Set (zakázková výroba)

Povrchová úprava	Kat. číslo	Cena za metr	Kat. číslo	Cena za metr	Kat. číslo	Cena za metr
stříbrný elox (C-0)	59-449 ●	741 Kč	59-261 ●	741 Kč	59-250 ●	741 Kč
nerezový elox (C-31)	59-450 ●	857 Kč	59-262 ●	857 Kč	59-354 ●	857 Kč
dopravní bílá RAL 9016	59-451 ●		59-263 ●		59-303 ●	
Speciální barvy RAL/ELOX***	59-459 ●		59-269 ●		59-495 ●	

Příslušenství	Kat. číslo	Cena za kus	Kat. číslo	Cena za kus	Kat. číslo	Cena za kus
Krycí krytky volitelně	800-2 ●	15 Kč	800-3 ●	15 Kč	800-4 ●	15 Kč

**Příplatek** \*\*\*Speciální barvy: na straně 41

**Poznámka** \*\*Délka > 2.000 mm: berte na vědomí náklady na dopravu, tabulka na str. 2  
\*Délka < 1.000 mm: cena za metr=cena za kus, délka > 1.000 mm: cena za metr x délka

## 6.4.3 B0 pro bezfalcové dveře

## 6.4.4 B0 pro zapuštěné ocelové dveře

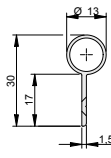
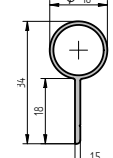
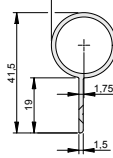
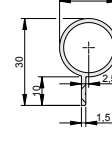
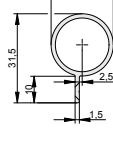
Typ	B0-13	B0-16	B0-23	B0-20	B0-22
					

## Set (přířez zákazníkem) 2 dílný 1.750 mm

Povrchová úprava	Kat. číslo	Cena za kus	Kat. číslo	Cena za kus	Kat. číslo	Cena za kus	Kat. číslo	Cena za kus	Kat. číslo	Cena za kus
stříbrný elox (C-0)	5-455	1 082 Kč	5-314	1 082 Kč	5-231	1 082 Kč	5-445	1 082 Kč	5-452	1 082 Kč
nerezový elox (C-31)	5-458		5-318		5-316		5-446		5-453	
dopravní bílá RAL 9016	5-456	1 251 Kč	5-315	1 251 Kč	5-242	1 251 Kč	5-447	1 251 Kč	5-454	1 251 Kč
Speciální barvy RAL/ELOX***	5-458		5-317		5-494		5-493		5-469	

## Set (přířez zákazníkem) 3 dílný 1.950 mm

Povrchová úprava	Kat. číslo	Cena za kus	Kat. číslo	Cena za kus	Kat. číslo	Cena za kus	Kat. číslo	Cena za kus	Kat. číslo	Cena za kus
stříbrný elox (C-0)	5-455	1 206 Kč	5-314	1 206 Kč	5-231	1 206 Kč	5-445	1 206 Kč	5-452	1 206 Kč
nerezový elox (C-31)	5-458		5-318		5-316		5-446		5-453	
dopravní bílá RAL 9016	5-456	1 394 Kč	5-315	1 394 Kč	5-242	1 394 Kč	5-447	1 394 Kč	5-454	1 394 Kč
Speciální barvy RAL/ELOX***	5-458		5-317		5-494		5-493		5-469	

## Zakázková délka\*\*

Povrchová úprava	Kat. číslo	Cena za metr*	Kat. číslo	Cena za metr*	Kat. číslo	Cena za metr*	Kat. číslo	Cena za metr*	Kat. číslo	Cena za metr*
stříbrný elox (C-0)	5-455	618 Kč	5-314	618 Kč	5-231	618 Kč	5-445	618 Kč	5-452	618 Kč
nerezový elox (C-31)	5-458		5-318		5-316		5-446		5-453	
dopravní bílá RAL 9016	5-456	715 Kč	5-315	715 Kč	5-242	715 Kč	5-447	715 Kč	5-454	715 Kč
Speciální barvy RAL/ELOX***	5-458		5-317		5-494		5-493		5-469	

## Set (zakázková výroba)

Povrchová úprava	Kat. číslo	Cena za metr	Kat. číslo	Cena za metr	Kat. číslo	Cena za metr	Kat. číslo	Cena za metr	Kat. číslo	Cena za metr
stříbrný elox (C-0)	59-455	741 Kč	59-314	741 Kč	59-231	741 Kč	59-445	741 Kč	59-452	741 Kč
nerezový elox (C-31)	59-458		59-318		59-316		59-446		59-453	
dopravní bílá RAL 9016	59-456	857 Kč	59-315	857 Kč	59-242	857 Kč	59-447	857 Kč	59-454	857 Kč
Speciální barvy RAL/ELOX***	59-458		59-317		59-494		59-493		59-469	

## Příslušenství

	Kat. číslo	Cena za kus	Kat. číslo	Cena za kus	Kat. číslo	Cena za kus
Krycí krytky volitelně	800-1	15 Kč	800-3	15 Kč	800-1	15 Kč

## Příplatek

\*\*\*Speciální barvy: na straně 41

## Poznámka

\*\*Délka &gt; 2.000 mm: berte na vědomí náklady na dopravu, tabulka na str. 2

\*Délka &lt; 1.000 mm: cena za metr=cena za kus, délka &gt; 1.000 mm: cena za metr x délka

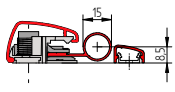
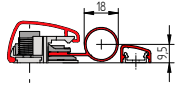
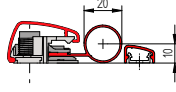
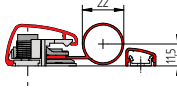

## 6.5.1 BR+ - pro zapuštěné dveře s válečkovými panty

Typ	BR-15*	BR-18*	BR-20*	BR-22*
NOVINKA				

Povrchová úprava	Kat. číslo	Cena za kus	Kat. číslo	Cena za kus	Kat. číslo	Cena za kus	Kat. číslo	Cena za kus
<b>Set (přířez zákazníkem) pro výšku 2.100 mm</b>								
stříbrný elox (C-0)	5-212 ●	3 202 Kč	5-216 ●	3 276 Kč	5-223 ●	3 340 Kč	5-227 ●	3 423 Kč
nerozový elox (C-31)	5-214 ●	3 587 Kč	5-218 ●	3 669 Kč	5-225 ●	3 740 Kč	5-229 ●	3 834 Kč
dopravní bílá RAL 9016	5-213 ●		5-217 ●		5-233 ●		5-228 ●	
Speciální barvy RAL/ELOX***	5-215 ●		5-219 ●		5-226 ●		5-232 ●	
<b>Set (přířez zákazníkem) pro výšku 2.250 mm</b>								
stříbrný elox (C-0)	5-212 ●	3 431 Kč	5-216 ●	3 510 Kč	5-223 ●	3 578 Kč	5-227 ●	3 667 Kč
nerozový elox (C-31)	5-214 ●	3 843 Kč	5-218 ●	3 931 Kč	5-225 ●	4 007 Kč	5-229 ●	4 107 Kč
dopravní bílá RAL 9016	5-213 ●		5-217 ●		5-233 ●		5-228 ●	
Speciální barvy RAL/ELOX***	5-215 ●		5-219 ●		5-226 ●		5-232 ●	
<b>Set (přířez zákazníkem) pro výšku 2.400 mm</b>								
stříbrný elox (C-0)	5-212 ●	3 660 Kč	5-216 ●	3 744 Kč	5-223 ●	3 817 Kč	5-227 ●	3 912 Kč
nerozový elox (C-31)	5-214 ●	4 099 Kč	5-218 ●	4 193 Kč	5-225 ●	4 275 Kč	5-229 ●	4 381 Kč
dopravní bílá RAL 9016	5-213 ●		5-217 ●		5-233 ●		5-228 ●	
Speciální barvy RAL/ELOX***	5-215 ●		5-219 ●		5-226 ●		5-232 ●	
Povrchová úprava	Kat. číslo	Cena za metr	Kat. číslo	Cena za metr	Kat. číslo	Cena za metr	Kat. číslo	Cena za metr
<b>Zakázková délka**</b>								
stříbrný elox (C-0)	5-212 ●	1 677 Kč	5-216 ●	1 716 Kč	5-223 ●	1 749 Kč	5-227 ●	1 793 Kč
nerozový elox (C-31)	5-214 ●	1 879 Kč	5-218 ●	1 922 Kč	5-225 ●	1 959 Kč	5-229 ●	2 008 Kč
dopravní bílá RAL 9016	5-213 ●		5-217 ●		5-233 ●		5-228 ●	
Speciální barvy RAL/ELOX***	5-215 ●		5-219 ●		5-226 ●		5-232 ●	
<b>Set (zakázková výroba)</b>								
stříbrný elox (C-0)	59-212 ●	2 135 Kč	59-216 ●	2 184 Kč	59-223 ●	2 226 Kč	59-227 ●	2 282 Kč
nerozový elox (C-31)	59-214 ●	2 391 Kč	59-218 ●	2 446 Kč	59-225 ●	2 494 Kč	59-229 ●	2 556 Kč
dopravní bílá RAL 9016	59-213 ●		59-217 ●		59-233 ●		59-228 ●	
Speciální barvy RAL/ELOX***	59-215 ●		59-219 ●		59-226 ●		59-232 ●	

## Dodací podmínky:

Set pro přířez zákezníkem do výšky dveřního křídla x mm (dodáváno s adaptérem, kusová délka: 1.700 mm + x mm)

Zakázkové délky - všechny profily dodáváme v jednom kuse

Objednejte si set na míru podle rozměrového listu - stačí jen sestavit

Příplatek \*\*\*Speciální barvy: na straně 41

Poznámka \*\*Délka > 2.000 mm: berte na vědomí náklady na dopravu, tabulka na str. 2  
\*Délka < 1.000 mm: cena za metr=cena za kus, délka > 1.000 mm: cena za metr x délka

## 6.5.2 BA-28\* - pro hliníkové dveře

Typ BA-28\*



Povrchová úprava	Kat. číslo	Set (přířez zákazníkem)** až do výšky 2.000 mm (1.900 mm) Cena za kus	Set (přířez zákazníkem)** až do výšky 2.500 mm (2.400 mm) Cena za kus	Kat. číslo	Set (zakázková výroba) Set cena/m
stříbrný elox (C-0)	5-112 ●	2 911 Kč	3 677 Kč	59-112 ●	2 121 Kč
nerezový elox (C-31)	5-114 ●			59-114 ●	
dopravní bílá RAL 9016	5-113 ●	3 031 Kč	3 828 Kč	59-113 ●	2 197 Kč
Speciální barvy RAL/ELOX	5-115 ●			59-115 ●	

Odkaz na rozměrový list: [athmer.com/aufmassblatt-BA28plus](http://athmer.com/aufmassblatt-BA28plus)

## Příslušenství

		Cena za kus
BA-28* 1 díl	5507-1 ●	179 Kč
Poznámka: u úhlových geometrií pantů nebo dvoudílných pantů doporučujeme použít přídatnou koncovku	1718 ●	20 Kč

## 6.5.3 BA-22\* - pro plastové dveře

Typ BA-22\*



Povrchová úprava	Kat. číslo	Set (přířez zákazníkem)** až do výšky 2.000 mm (1.900 mm) Cena za kus	Kat. číslo	Set (zakázková výroba) Set cena/m
stříbrný elox (C-0)	5-121 ●	3 040 Kč	59-121 ●	2 203 Kč
nerezový elox (C-31)	5-122 ●		59-122 ●	
dopravní bílá RAL 9016	5-120 ●	3 162 Kč	59-120 ●	2 291 Kč
Speciální barvy RAL/ELOX	5-123 ●		59-123 ●	

Odkaz na rozměrový list: [athmer.com/aufmassblatt-BA22plus](http://athmer.com/aufmassblatt-BA22plus)

## 6.5.4 BM-27\* - pro multifunkční ocelové dveře (tenká/silná falcová drážka)

Typ BM-27\*



Povrchová úprava	Kat. číslo	Set (přířez zákazníkem)** až do výšky 2.000 mm (2.000 mm) Cena za kus	Zakázková délka Cena za metr*	Kat. číslo	Set (zakázková výroba) Set cena/m
stříbrný elox (C-0)	5-130 ●	2 873 Kč	1 437 Kč	59-130 ●	1 997 Kč
nerezový elox (C-31)	5-132 ●			59-132 ●	
dopravní bílá RAL 9016	5-131 ●	2 988 Kč	1 494 Kč	59-131 ●	2 078 Kč
Speciální barvy RAL/ELOX	5-133 ●			59-133 ●	

Odkaz na rozměrový list: [athmer.com/aufmassblatt-BM27plus](http://athmer.com/aufmassblatt-BM27plus)

## 6.6.1 HS-25 Ochrana proti zavření Türstopps aktivní ochranou prstů

Typ HS-25

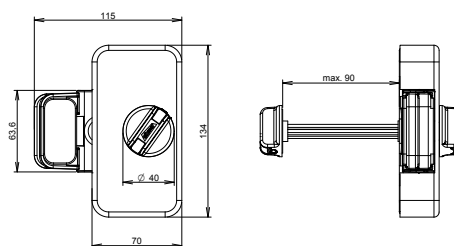

Povrchová úprava	Kat. číslo	Cena za kus	
nerezový elox (C-31)	5-1001 ●	3 194 Kč	Speciální barvy na vyžádání
dopravní bílá RAL 9016	5-1002 ●		
antracitově šedá RAL 7016	5-1003 ●		

## 6.6.2 Swing Guard - těsnění na lítací dveře

Typ	Swing Guard S	Swing Guard A
Těsnící profil	silikon	
Max. dodací délka	** na vyžádání	
Min. dodací délka	290 mm	

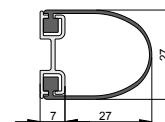
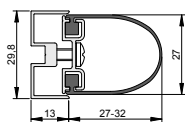

Kat. číslo	2.120 mm	Cena za metr*	Kat. číslo	2.120 mm	Cena za metr*
5-476 ●	1 863 Kč	1 190 Kč	5-475 ●	1 161 Kč	686 Kč

Typ	Těsnící profil 1060
Těsnící profil	silikon (RAL 7043)
Max. dodací délka	100 m
	
	<b>Kat. číslo</b>
	1060 ●
	<b>Cena za metr*</b>
	257 Kč

<b>P íplatek</b>	Krycí tkanina: na straně 41 ***Speciální barvy: na straně 41
<b>Poznámka</b>	**Délka > 2.000 mm: berte na vědomí náklady na dopravu, tabulka na str. 2 *Délka < 1.000 mm: cena za metr=cena za kus, délka > 1.000 mm: cena za metr x délka

**Příslušenství - Ochrana proti nárazu pro NR-32 Unisafe®**

	Kat. číslo	500 mm	960 mm	1.923 mm
nerez	5-2001 ●	1 987 Kč	2 318 Kč	2 962 Kč

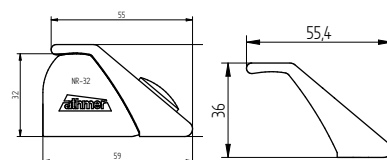
**Příslušenství**

	Kat. číslo	Cena za kus
pro ocel. zárubně: samořezné šrouby 2,9 x 13 mm, 16 ks	5125 ●	61 Kč
pro skl. dveře: oboustranná lepicí páska s akrylovou pěnou	5139 ●	287 Kč
Kryt na ochranný rám proti nárazu	FS5820 ●	363 Kč

**Příslušenství - Fingerschutz na vnější stranu**

	Kat. číslo	Cena za kus
pro BU-16K+až BU-24K+ (5 příchytok)	5836 ●	110 Kč
pro BU-16K+až BU-24K+ (7 příchytok)	5837 ●	167 Kč
pro BU-K (starý model) (3 příchytky)	5431 ●	51 Kč
pro BA-28* 1 díl	5507-1 ●	179 Kč
koncová krytka pro BA-28* für Zargenprofil	1718	20 Kč

**Příslušenství - Ochranné profily na straně pantů, krycí krytky**

Typ	B0-20		B0-22		B0-23		BD*-18		BD*-20		BD*-23	
	Kat. číslo	Cena za kus	Kat. číslo	Cena za kus	Kat. číslo	Cena za kus	Kat. číslo	Cena za kus	Kat. číslo	Cena za kus	Kat. číslo	Cena za kus
Krycí krytky	800-3 ●	15 Kč	800-1 ●	15 Kč	800-1 ●	15 Kč	800-2 ●	15 Kč	800-3 ●	15 Kč	800-4 ●	15 Kč

## 7. Omezovač otevření dveří

### 7.1 pro dřevěné dveře

#### 7.1.1 Porti® pro dřevěné dveře do 30 kg

Typ	Porti® pro dřevěné dveře do 30 kg			
Šířka dveřního křídla	720 - 1.110 mm		610 - 719 mm	
Materiál zárubní	kov/masivní dřevo		kov/masivní dřevo	
Váha dveřního křídla	do 30 kg		do 30 kg	
Max. úhel otevření	120°		120°	
	<b>Kat.číslo</b>	<b>Cena vč. příslušenství</b>	<b>Kat.číslo</b>	<b>Cena vč. příslušenství</b>
	5312 ●	1 469 Kč	5313 ●	1 469 Kč

#### 7.1.2 Porti® pro dřevěné dveře do 65 kg

Typ	Porti® pro dřevěné dveře do 65 kg							
Šířka dveřního křídla	720 - 1.110 mm		610 - 719 mm		720 - 1.110 mm		610 - 719 mm	
Materiál zárubní	kov		kov		dřevo		dřevo	
Váha dveřního křídla	do 65 kg		do 65 kg		do 65 kg		do 65 kg	
Max. úhel otevření	120°		120°		120°		120°	
	<b>Kat.číslo</b>	<b>Cena vč. příslušenství</b>	<b>Kat.číslo</b>	<b>Cena vč. příslušenství</b>	<b>Kat.číslo</b>	<b>Cena v . příslušenství</b>	<b>Kat.číslo</b>	<b>Cena vč. příslušenství</b>
	5371 ●	1 897 Kč	5379 ●	1 897 Kč	5489 ●	2 023 Kč	5465 ●	2 023 Kč

### 7.2 pro skleněné dveře







#### 7.2.1 Porti® pro skleněné dveře

Typ	Porti® pro skleněné dveře			
Šířka dveřního křídla	709 - 959 mm		709 - 959 mm	
Materiál zárubní	kov		dřevo	
Váha dveřního křídla	do 50 kg		do 50 kg	
Max. úhel otevření	120°		120°	
	<b>Kat.číslo</b>	<b>Cena vč. příslušenství</b>	<b>Kat.číslo</b>	<b>Cena vč. příslušenství</b>
	5318 ●	2 257 Kč	5487 ●	2 491 Kč

## 8. Podpora prodeje

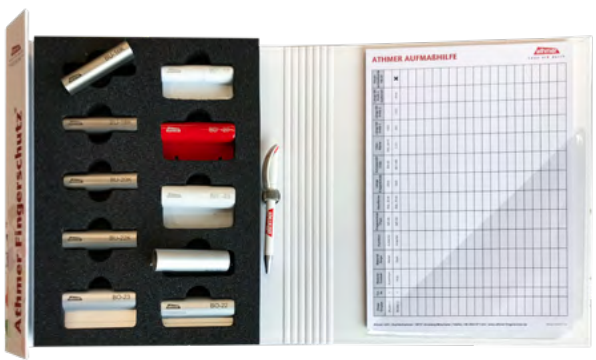
Všechny ceny jsou netto ceny v K .

athmer

Typ	athmer Schall App	athmer vzorek neutral	Roll-Ups
Popis	<p>Aplikaci SchallApp od firmy Athmer můžete přímo na místě testovat, s jakou intenzitou pronikají zavřenými dveřmi zvuky z různých zdrojů (hluky z obydlí, doprava, hudba). Řiďte se, prosím pokyny v rámci App Store a v samotné aplikaci.</p>	<ul style="list-style-type: none"> <li>– pro znázornění funkce a jednoduché montáže/demontáže</li> <li>– podlahová deska: MDF černě podbarvená</li> <li>– zbytek: březová překližka, HPL deska s bílým povlakem</li> </ul>	<ul style="list-style-type: none"> <li>– pro veletrhy a výstavy</li> <li>– různé motivy</li> </ul>
			
Kat. číslo	-	-	-
Cena	-	na vyžádání	na vyžádání
Typ	Athmer Fingerschutz® vzorník pro vnější stranu		Athmer Fingerschutz® Mustermappe Automatik
Popis	<ul style="list-style-type: none"> <li>– vzorky pro zvolení správného produktu</li> <li>– včetně bloku s předtiskem a kuličkového pera</li> </ul>		<ul style="list-style-type: none"> <li>– k demonstraci, jak funguje ochrana prstů</li> <li>– vzorky pro zvolení správného produktu</li> </ul>
			
	Vzorky	Blok s předtiskem	-
Kat. číslo	4417-2 ●	4417-1 ●	4419-1 ●
Cena/ks	627 Kč	96 Kč	1 348 Kč
Typ	Athmer Fingerschutz® Musterblock NR-32 UniSafe® s ochranou proti nárazu		Athmer Fingerschutz® Musterblock NR-32 UniSafe®
Popis	<ul style="list-style-type: none"> <li>– pro znázornění funkce a jednoduché montáže / demontáže</li> <li>– vč. chrániče proti nárazu - jako dodatečná ochrana</li> <li>– vč. ochranného profilu na vnější stranu</li> <li>– 205 mm x 375 mm x 140 mm</li> </ul>		<ul style="list-style-type: none"> <li>– pro znázornění funkce a jednoduché montáže a demontáže</li> <li>– vč. ochranného profilu na vnější stranu</li> <li>– 205 mm x 375 mm x 140 mm</li> </ul>
			
Kat. číslo	98-5-901-0350-2109R ●		98-5-901-0350-2109M ●
Cena/ks	1 955 Kč		1 710 Kč

<p><b>ČEPICE</b> ART.NR: 4092-2 <b>184 Kč/ks</b></p> 	<p><b>NÁKRČNÍK</b> ART.NR: 4092-3 <b>74 Kč/ks</b></p> 	<p><b>OHŘÍVAČ RUKOU</b> ART.NR: 4092-1 <b>49 Kč/ks</b></p> 	<p><b>LIKÉR</b> ART.NR: 4092-4 <b>490 Kč/24 ks</b></p> 
--	---	--	--

<p><b>LETÁK</b> ART.NR: 4092-5 <b>49 Kč/25 ks</b></p> 	<p><b>STOLNÍ DISPLAY</b> ART.NR: 4092-6 <b>172 Kč/ks</b></p> 	<p><b>PLAKÁT A1/A2</b> ART.NR: 4092-7/-8 <b>74 Kč/49 Kč/ks</b></p> 
--	--	---

<p><b>INFOKARTA</b> ART.NR: 4092 <b>31 Kč/25 ks</b></p> 	<p><b>OBÁLKA</b> ART.NR: 4092-9 <b>31 Kč/25 ks</b></p> 	<p><b>ROLLUP</b> ART.NR: 98-300097 <b>4 043 Kč/ks</b></p> 
---	---	--

<p><b>VZOREK</b> ART.NR: 98-U2100950-0290SET <b>123 Kč/SET</b></p> 	<p><b>VZOROVÝ BLOK</b> ART.NR: 98-1-884-0275NADI-H <b>6 125 Kč/ks</b></p> 
--	---

## DIGITÁLNÍ ŠABLONY

jiné formáty na vyžádání



Klikněte zde pro  
**Video**



kaeltefeind.de



Kat. číslo	Strana	Kat. číslo	Strana	Kat. číslo	Strana
1-154	12	1-661	28	1-960	14
1-157	27	1-668	28	1-962	13
1-162	27	1-669	28	1-964	22
1-163	27	1-670	16	1-965	22
1-167	31	1-671	16	1-966	22
1-290	12	1-672	16	1-967	22
1-291	12	1-673	16	1-968	22
1-292	12	1-674	17	1-969	22
1-293	12	1-675	17	1-970	14
1-294	13	1-676	17	1-971	14
1-295	13	1-677	17	1-972	11
1-302	8	1-678	18	1-985	11
1-303	8	1-679	18	1-1000	8
1-306	8	1-680	18	1-1013	25
1-307	8	1-681	18	1-1014	25
1-309	30	1-682	8	1-1015	25
1-310	30	1-689	8	1-1016	25
1-311	30	1-693	9	1-1025	14
1-372	31	1-694	10	1-1026	14
1-374	9	1-717	23	1-1027	24
1-375	9	1-718	23	1-1028	24
1-382	10	1-720	10	1-1029	24
1-383	10	1-721	9	1-1030	24
1-392	8	1-769	28	3-100	34
1-393	8	1-770	28	3-103	34
1-404	10	1-788	30	3-104	34
1-407	16	1-789	30	3-107	34
1-408	16	1-790	30	3-108	34
1-415	17	1-791	26	3-111	34
1-416	17	1-809	20	3-114	26
1-453	17	1-810	23	3-114	34
1-454	17	1-811	23	3-117	34
1-465	30	1-812	30	3-120	34
1-466	30	1-813	30	3-132	31
1-467	30	1-814	16	3-134	31
1-469	15	1-815	16	3-135	34
1-470	15	1-817	17	3-143	33
1-474	27	1-818	17	3-144	33
1-477	15	1-819	30	3-145	33
1-478	15	1-839	26	3-150	34
1-519	13	1-844	20	3-152	34
1-520	13	1-845	20	3-194	33
1-521	12	1-846	21	3-197	33
1-522	12	1-847	21	3-199	33
1-528	12	1-875	18	3-278-1300-4	32
1-529	12	1-876	18	3-278-1450-2	32
1-544	10	1-880	9	3-278-1600-1	32
1-545	9	1-881	9	3-278-1750-4	32
1-548	20	1-884	27	3-288-1300-3	32
1-549	20	1-885	27	3-288-1450-2	32
1-550	21	1-888	27	3-288-1600-1	32
1-551	21	1-896	14	3-288-1750-3	32
1-553	21	1-897	22	4-121	38
1-554	21	1-898	9	4-121-025	38
1-556	21	1-904	14	4-122	38
1-557	21	1-937	11	4-133	38
1-566	18	1-938	13	4-134	38
1-572	18	1-939	11	4-156-008	19
1-578	18	1-940	11	4-157-008	19
1-584	18	1-946	23	4-158-012	19
1-592	16	1-950	11	4-158-020	19
1-593	16	1-951	13	4-306	38
1-657	15	1-952	11	4-310	38
1-658	28	1-953	11	4-310-025	38
1-659	28	1-955	15	4-310-030	38
1-660	28	1-959	14	4-324	38



Kat. číslo	Strana	Kat. číslo	Strana	Kat. číslo	Strana
4-336	38	5-226	49	5-316	48
4-336-012	38	5-226	49	5-316	48
4-336-015	38	5-226	49	5-317	48
4-336-020	38	5-227	49	5-317	48
4-340	38	5-227	49	5-317	48
4-354	38	5-227	49	5-318	48
4-358	38	5-227	49	5-318	48
4-436	38	5-228	49	5-318	48
4-440	38	5-228	49	5-320	46
5-101	43	5-228	49	5-320	46
5-104	43	5-228	49	5-320	46
5-109	43	5-229	49	5-321	46
5-112	50	5-229	49	5-321	46
5-113	50	5-229	49	5-321	46
5-114	50	5-229	49	5-322	46
5-115	50	5-231	48	5-322	46
5-120	50	5-231	48	5-322	46
5-121	50	5-231	48	5-323	46
5-122	50	5-232	49	5-323	46
5-123	50	5-232	49	5-323	46
5-130	50	5-232	49	5-330	46
5-131	50	5-232	49	5-330	46
5-132	50	5-233	49	5-330	46
5-133	50	5-233	49	5-331	46
5-185	43	5-233	49	5-331	46
5-212	49	5-233	49	5-331	46
5-212	49	5-242	48	5-332	46
5-212	49	5-242	48	5-332	46
5-212	49	5-242	48	5-332	46
5-213	49	5-250	47	5-333	46
5-213	49	5-250	47	5-333	46
5-213	49	5-250	47	5-333	46
5-213	49	5-261	47	5-340	46
5-214	49	5-261	47	5-340	46
5-214	49	5-261	47	5-340	46
5-214	49	5-262	47	5-341	46
5-214	49	5-262	47	5-341	46
5-215	49	5-262	47	5-341	46
5-215	49	5-263	47	5-343	46
5-215	49	5-263	47	5-343	46
5-215	49	5-263	47	5-343	46
5-215	49	5-263	47	5-343	46
5-216	49	5-269	47	5-344	46
5-216	49	5-269	47	5-344	46
5-216	49	5-269	47	5-344	46
5-216	49	5-269	47	5-344	46
5-216	49	5-303	47	5-348	46
5-217	49	5-303	47	5-348	46
5-217	49	5-303	47	5-348	46
5-217	49	5-310	46	5-350	46
5-217	49	5-310	46	5-350	46
5-218	49	5-310	46	5-350	46
5-218	49	5-311	46	5-351	46
5-218	49	5-311	46	5-351	46
5-218	49	5-311	46	5-351	46
5-219	49	5-312	46	5-353	46
5-219	49	5-312	46	5-353	46
5-219	49	5-312	46	5-353	46
5-219	49	5-313	46	5-354	47
5-223	49	5-313	46	5-354	47
5-223	49	5-313	46	5-354	47
5-223	49	5-314	48	5-404	45
5-223	49	5-314	48	5-405	45
5-225	49	5-314	48	5-406	45
5-225	49	5-315	48	5-407	45
5-225	49	5-315	48	5-408	45
5-225	49	5-315	48	5-409	45
5-226	49	5-316	48	5-445	48

# Přehled katalogových čísel

Kat. číslo	Strana	Kat. číslo	Strana	Kat. číslo	Strana
5-445	48	5-799	43	59-231	48
5-445	48	5-799	43	59-232	49
5-446	48	5-801	44	59-233	49
5-446	48	5-801	44	59-242	48
5-446	48	5-804	44	59-250	47
5-447	48	5-804	44	59-261	47
5-447	48	5-809	44	59-262	47
5-447	48	5-809	44	59-263	47
5-449	47	5-885	44	59-269	47
5-449	47	5-885	44	59-303	47
5-449	47	5-899	44	59-310	46
5-450	47	5-899	44	59-311	46
5-450	47	5-901	42	59-312	46
5-450	47	5-901	42	59-313	46
5-451	47	5-901	42	59-314	48
5-451	47	5-901	42	59-315	48
5-451	47	5-904	42	59-316	48
5-452	48	5-904	42	59-317	48
5-452	48	5-904	42	59-318	48
5-452	48	5-904	42	59-320	46
5-453	48	5-909	42	59-321	46
5-453	48	5-909	42	59-322	46
5-453	48	5-909	42	59-323	46
5-454	48	5-909	42	59-330	46
5-454	48	5-910-Glas	45	59-331	46
5-454	48	5-915-Glas	45	59-332	46
5-455	48	5-918-Glas	45	59-333	46
5-455	48	5-919-Glas	45	59-340	46
5-455	48	5-985	42	59-341	46
5-456	48	5-985	42	59-343	46
5-456	48	5-985	42	59-344	46
5-456	48	5-985	42	59-348	46
5-458	48	5-999	42	59-350	46
5-458	48	5-999	42	59-351	46
5-458	48	5-999	42	59-353	46
5-458	48	5-999	42	59-354	47
5-458	48	5-1001	51	59-445	48
5-458	48	5-1002	51	59-446	48
5-459	47	5-1003	51	59-447	48
5-459	47	5-2001	52	59-449	47
5-459	47	59-112	50	59-450	47
5-469	48	59-113	50	59-451	47
5-469	48	59-114	50	59-452	48
5-469	48	59-115	50	59-453	48
5-475	51	59-120	50	59-454	48
5-476	51	59-121	50	59-455	48
5-493	48	59-122	50	59-456	48
5-493	48	59-123	50	59-458	48
5-493	48	59-130	50	59-458	48
5-494	48	59-131	50	59-459	47
5-494	48	59-132	50	59-469	48
5-494	48	59-133	50	59-493	48
5-495	47	59-212	49	59-494	48
5-495	47	59-213	49	59-495	47
5-495	47	59-214	49	98-5-901-0350-2109M	54
5-499	43	59-215	49	98-5-901-0350-2109R	54
5-501	45	59-216	49	102	28
5-528	45	59-217	49	128	36
5-701	43	59-218	49	129	36
5-701	43	59-219	49	150 001	39
5-704	43	59-223	49	150 002	39
5-704	43	59-225	49	190 021	39
5-709	43	59-226	49	190 022	39
5-709	43	59-227	49	210	39
5-785	43	59-228	49	243	37
5-785	43	59-229	49	248	37

# Přehled katalogových čísel

Kat. číslo	Strana	Kat. číslo	Strana	Kat. číslo	Strana
284	39	320 260	29	2112	41
319 000	39	320 261	29	2122	41
319 001	39	320 262	29	2123	41
319 080	39	320 263	29	2124	41
319 200	39	320 264	29	2125	41
319 204	39	320 265	29	2126	41
320 200	29	320 266	29	4417-1	54
320 201	29	320 267	29	4417-2	54
320 202	29	320 268	29	4419-1	54
320 203	29	320 269	29	5106	36
320 204	29	320 316	29	5110 (C-0)	37
320 205	29	320 317	29	5118	36
320 206	29	320 318	28	5125	52
320 207	29	320 321	28	5133	36
320 208	29	320 323	28	5139	52
320 209	29	320 325	28	5312	53
320 210	29	320 327	28	5313	53
320 211	29	320 329	28	5318	53
320 212	29	320 330	28	5371	53
320 213	29	320 331	28	5379	53
320 214	29	320 332	28	5431	52
320 215	29	320 333	28	5465	53
320 216	29	320 334	28	5487	53
320 217	29	320 335	28	5489	53
320 218	29	320 336	28	5507-1	50
320 219	29	320 337	28	5507-1	52
320 220	29	320 338	28	5800	44
320 221	29	320 339	28	5811 (C-31)	37
320 222	29	320 340	28	5825-1	44
320 223	29	320 341	28	5836	46
320 224	29	320 342	29	5836	52
320 225	29	320 343	29	5837	46
320 226	29	332	38	5837	52
320 227	29	333	38	5955	36
320 228	29	370 235	39	8101	37
320 229	29	370 300	39	8106	37
320 230	29	371 300	39	8107	37
320 231	29	391 105	39	8111	37
320 232	29	800-1	48	8117	37
320 233	29	800-1	48	8118	37
320 234	29	800-1	52	33007	38
320 235	29	800-1	52	33008	38
320 236	29	800-2	47	319050	26
320 237	29	800-2	52	319050	39
320 238	29	800-3	47	319051	26
320 239	29	800-3	48	319051	39
320 240	29	800-3	52	FS5820	52
320 241	29	800-3	52	U2100950	29
320 242	29	800-4	47		
320 243	29	800-4	52		
320 244	29	1048	36		
320 245	29	1060	51		
320 246	29	1497	37		
320 247	29	1498	37		
320 248	29	1502-1187	35		
320 249	29	1502-1217	35		
320 250	29	1502-1487	35		
320 251	29	1502-1517	35		
320 252	29	1588	37		
320 253	29	1598	37		
320 254	29	1652-2	35		
320 255	29	1653	35		
320 256	29	1718	52		
320 257	29	1718	50		
320 258	29	1792	35		
320 259	29	2109	41		

**athmer oHG**

[www.athmer.com](http://www.athmer.com)

Obchodní zastoupení a distribuce:  
HOLWEKA s.r.o.  
Vintrovna 424/3b  
664 64 Popůvky u Brna

+420 602 711 228  
[kch@holweka.com](mailto:kch@holweka.com)

