

System One +
Podlahová destička NA

Agenda

- System One
 - přehled produktů
 - přednosti
 - kompatibilita
 - řešení
 - ceny
- Podlahová destička NA
 - Přehled produktů
 - barvy
 - přednosti
 - kompatibilita
 - řešení
 - ceny
- Montáž
- Přidaná hodnota
- Časový harmonogram

System One

Přehled produktů



System One 70 mm

= vzdálenost čepu od hrany křídla od min. 70 mm až na střed křídla; pant je umístěn ve spodní hraně křídla



System One 40 mm

= čep je ve vzdálenosti 40 mm od hrany křídla; pant je umístěn v rohu křídla

Rohové umístění 40 mm
od hrany dveří

Stranové/Středové
umístění 70 mm

Hliníkové tělo

Krycí destičky

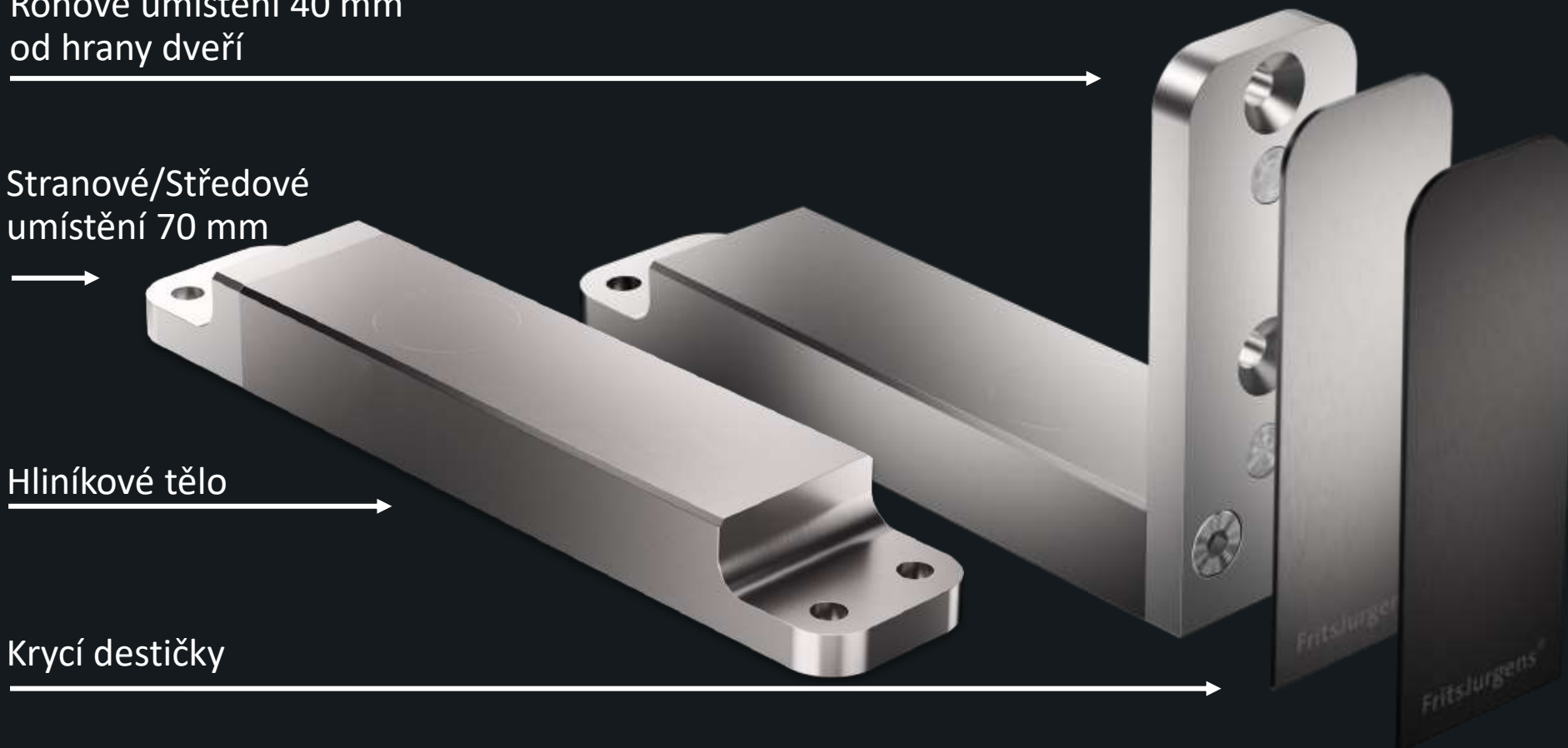

Přednosti

1. Výška jen 18 mm
2. Produktová skupina – sjednocení konstrukce s modeli M a M+
3. Otočný bod 40 mm a od 70 mm až po střed křídla
4. Unese křídlo s váhou až 500 kg

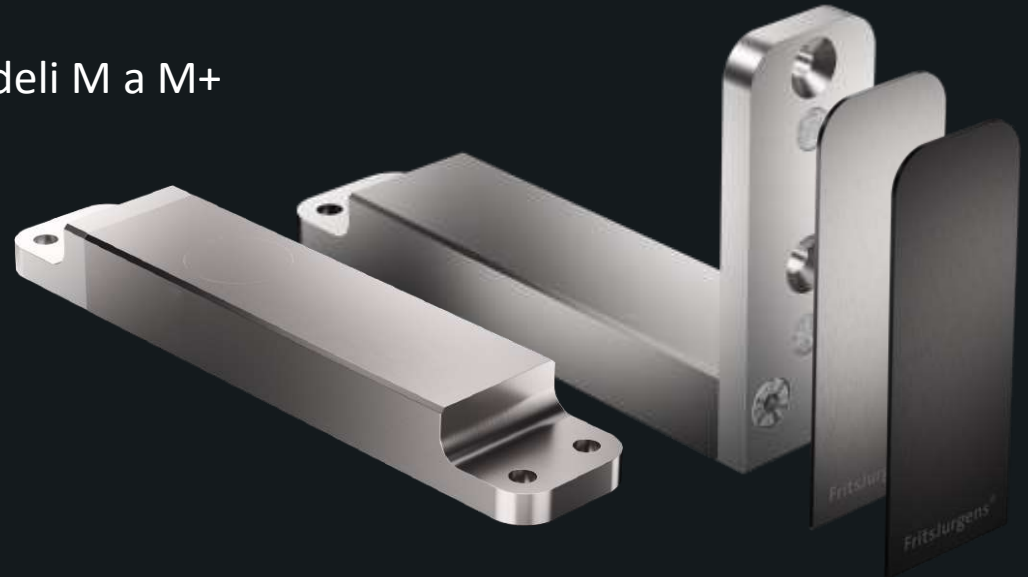



18 je nový 'One'

Nový model ONE

18 mm

Současný model ONE

38 mm

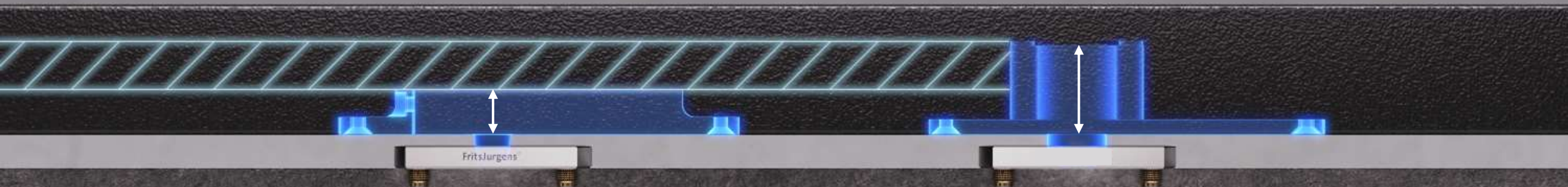

K dodání od června 2023

Lze nadále objednávat

Kompatibilita s horními pivoty

- TP-40
- TP-70
- TP-R
- TP-CG
- ... takže všechny horní pivoty! 😊





LZE TAKÉ DODAT SE ZAPUŠTĚNOU PODLAHOVOU DESTIČKOU



System One 70 mm
TP-70



System One 70 mm
TP-R



System One 70 mm
TP-CG



System One 40 mm
TP-40

Řešení

- Dveře s tenkými profily
- Dveře se standardními profily
- Masivní dřevěné dveře
- Dělicí stěny
- Otočné skříně / knihovny / atd.



Podlahová destička NA

Kartáčovaná
nerezová ocel 316



Mosazné
kolíky

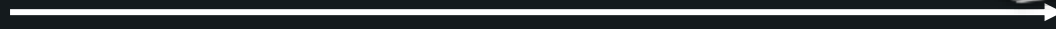

Barva

K dispozici v nerezové oceli



TOP přednosti

1. Jednotnost v designu se systémem M
2. Produktová skupina – jednotnost konstrukce
3. Zmenšení mezery mezi dveřmi a podlahovou destičkou



Kompatibilita

- System One (nová verze)



Řešení

- Široký sortiment podlahových destiček; běžně se používají 2 kolíky k upevnění do podlahy
- K umístění v místě spoje dvou typů podlah se používají 4 kolíky
- Design-konzistence návrhu při použití více systému FritsJurgens v projektu



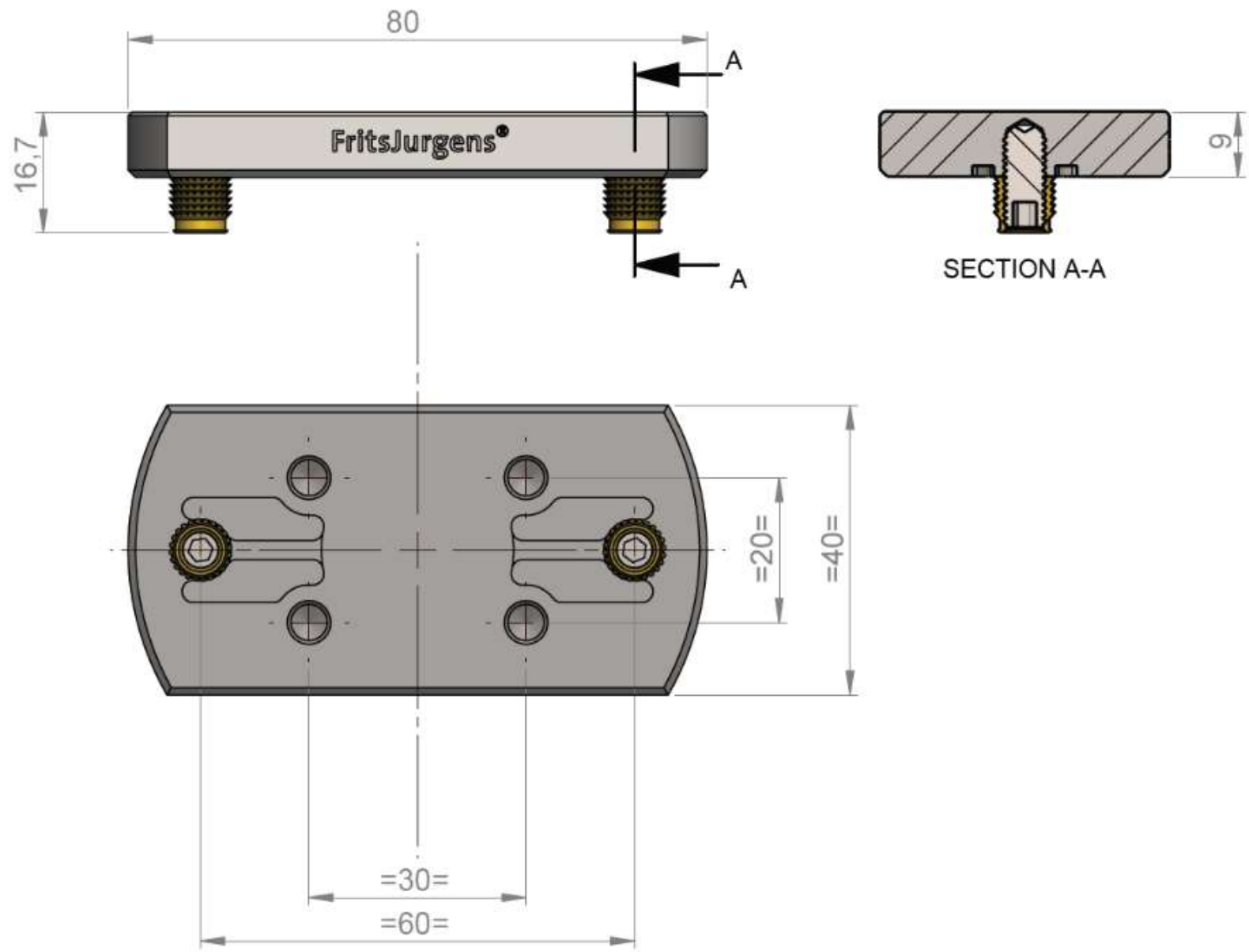

Montáž



Boční poloha
Pevný otočný bod 40 mm
Plné dveře



Boční poloha
Pevný otočný bod 40 mm
Rámové dveře



Boční/středová poloha
Pevný otočný bod od 70 mm od hrany křídla
Plné dveře



Boční/středová poloha
Pevný otočný bod od 70 mm od hrany křídla
Rámové dveře



Vyrobeno pro minimální profil
40 x 20 mm



SYSTEM ONE

Nejkompaktnější pivotový pant s jediným otočným bodem pro volně otáčecí dveře.

FUNKČNOST

Oboustranné otvírání

Rotace 360°

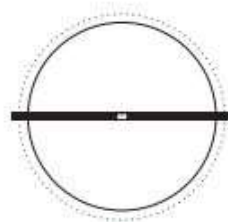

Jednostranné otvírání

Rotace 90°

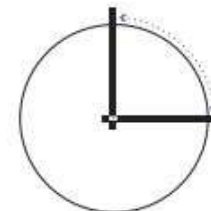

POHYB KŘÍDLA

360° volný rotační pohyb

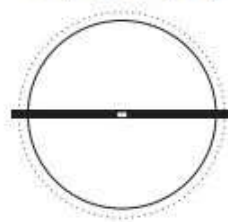

VARIANTY

Pouze jeden model





SYSTEM ONE

Nejkompaktnější pivotový pant s jediným otočným bodem pro volně otáčecí dveře.

FUNKČNOST

Oboustranné otvírání

Rotace 360°

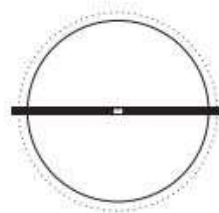

Jednostranné otvírání

Rotace 90°

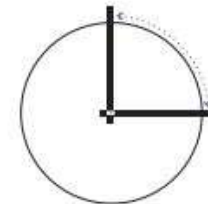

POHYB KŘÍDLA

360° volný rotační pohyb

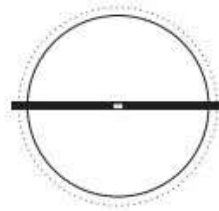

VARIANTY

Pouze jeden model



Přidaná hodnota







18 je nový ONE

18 mm je nový kompaktní systém. Systém One je nyní k dispozici s pevným otočným bodem 40 mm a pevným otočným bodem od 70 mm do středu šířky dveří.

Systém One, nejuniverzálnější produkt v řadě, získává více možností použití. Otočné dveře mohou být nyní vyrobeny s profilem ve spodní části tenkým, jako nikdy předtím.

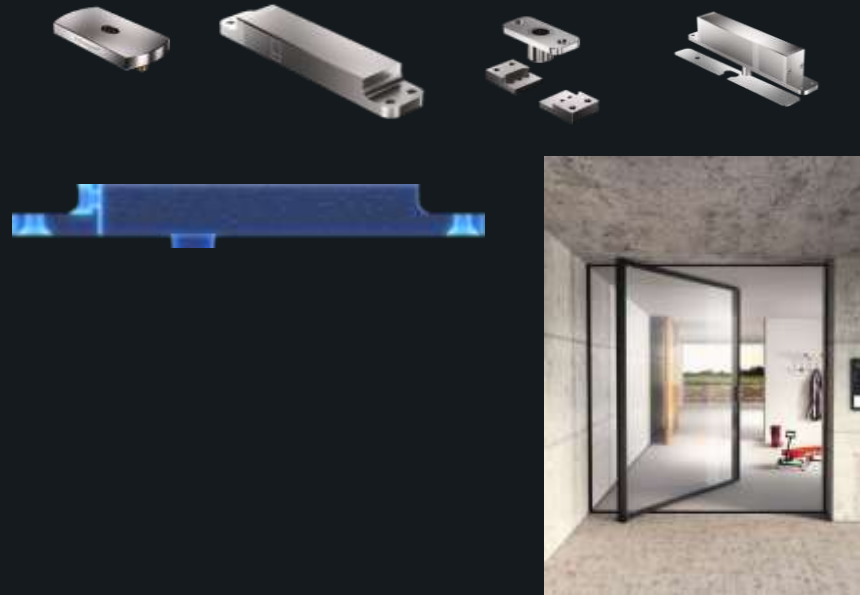

Partner

Architekt

Výrobce
dveří

Projektová
společnost

Zákazník

X

x

x

x

x

Spára mezi podlahou a křídlem

Výhodou nové konstrukce podlahové destičky a její kompatibility je snížená mezera ze 13 mm na 11 mm v případě neseřizovatelné destičky a 7 mm při použití zapuštěné podlahové destičky.



”starý”

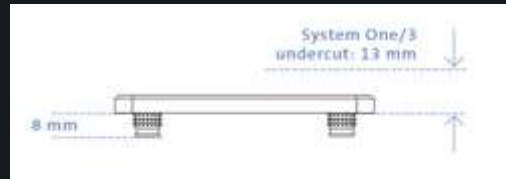

nový standard

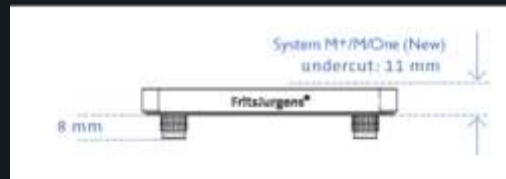

se zapuštěnou pod. destičkou

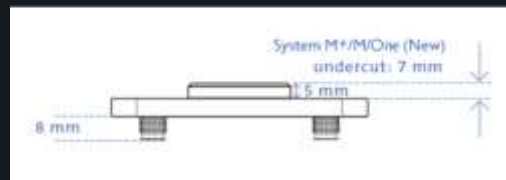

Partner

Architekt

Výrobce dveří

Projektová společnost

Zákazník

x

x

x

Do středu pozornosti

Jednoduché použití a přístup k otočným pantům s menší námahou.

Nastavení horního obráceného pivotu (TP-R) ze spodní části rámu; není nutné použít vedení hexagon pro středovou polohu otočného bodu nebo při vzdálenosti od hrany křídla větší než 250 mm



Partner

Architekt

**Výrobce
dveří**

**Projektová
společnost**

Zákazník

x

x

x

x

FritsJurgens®

Jedno řešení na všechno

Už žádné nejasnosti ohledně toho, kterou verzi objednat na základě rozměrů a hmotnosti.

Jedna váhová kategorie do 500 kg díky 15 mm čepům



Partner

x

Architekt

**Výrobce
dveří**

x

**Projektová
společnost**

Zákazník

Sjednocení barev

Abychom dodrželi náš slib, neviditelné prvky otočných pantů jsou dostupné v několika barvách.

Naše podlahové, stropní a krycí destičky jsou dostupné v odpovídajícím provedení a ve stejném designu.



Partner

Architekt

**Výrobce
dveří**

**Projektová
společnost**

Zákazník

x

x

x

x

Konfigurátor pivotových pantů

<https://www.fritsjurgens.com/selector>

Výpočet spáry mezi křídlem a zárubní/stěnou:

<https://www.fritsjurgens.com/gap-calculator>