

ISOLPORTE STANDARD

Silicone
PVC

MONTÁŽ

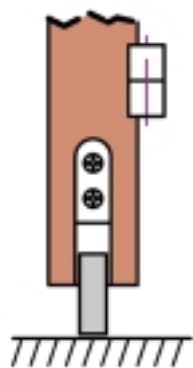

DODÁVANÉ PŘÍSLUŠENSTVÍ



8 x

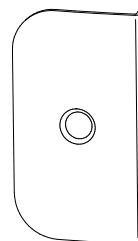

2 x

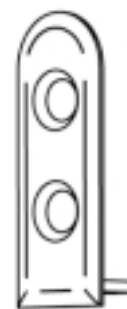

2 x

SPECIFIKACE

	Izolace	Těsnící profil:	
		PVC	Silicone
	Tepelná a zvuková	X	X
	Bezbariérový přístup	X	X
	Kouřová	-	X
	Požární	-	X

POUŽITÍ

Pro dveře s polodrážkou nebo bezfalcové dveře.

Dodatečná montáž je možná do dveří s připravenou drážkou.

ROZMĚR DRÁŽKY

12 x 31 mm

ISOLPORTE STANDARD/PVC

Délka	630 mm	730 mm	830 mm	930 mm	1030 mm	1130 mm	1230 mm
Kat. číslo	1-151-0630	1-151-0730	1-151-0830	1-151-0930	1-151-1030	1-151-1130	1-151-1230
Jednostranné	380 Kč	395 Kč	410 Kč	424 Kč	439 Kč	453 Kč	468 Kč
Kat. číslo	-	1-150-0730	1-150-0830	1-150-0930	1-150-1030	1-150-1130	1-150-1230
Oboustranné	-	422 Kč	437 Kč	451 Kč	466 Kč	480 Kč	495 Kč

ISOLPORTE STANDARD/SILICONE

Délka	630 mm	730 mm	830 mm	930 mm	1030 mm	1130 mm	1230 mm
Kat. číslo	1-153-0630	1-153-0730	1-153-0830	1-153-0930	1-153-1030	1-153-1130	1-153-1230
Jednostranné	414 Kč	429 Kč	443 Kč	458 Kč	472 Kč	487 Kč	502 Kč
Kat. číslo	-	1-150-0730	1-150-0830	1-150-0930	1-150-1030	1-150-1130	1-150-1230
Oboustranné	-	456 Kč	470 Kč	485 Kč	499 Kč	514 Kč	529 Kč

Ceny zakázkových délek budou účtovány k nejbližší vyšší standardní délce.

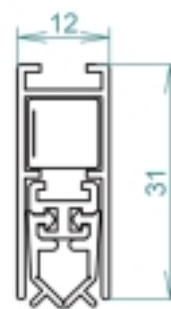

Měřítko 1:1

TECHNICKÉ ÚDAJE

	Jednostranné spouštění	Oboustranné spouštění	Délka může být krácena až o:
Minimální délka	280 mm	650 mm	-
Maximální délka	1.335 mm	1.335 mm	125 mm
Standardní délka	630 - 1.230 mm	730 - 1.230 mm	125 mm
Zakázková délka	V rozsahu min. až max. délky	V rozsahu min. až max. délky	125 mm
Výsuv	1 - 12 mm	1 - 12 mm	

Balení: obchodní balení 25 ks / karton; lze objednat v libovolném množství

ÚDAJE O PŘÍSLUŠENSTVÍ

	Jednostranné spouštění	Oboustranné spouštění	PVC	Silicone
Upevňovací sada (kat. číslo)	7320	7320	-	-
Těsnící profil (kat. číslo)	-	-	1083	1086

Výše uvedené položky příslušenství jsou součástí dodávky výsuvných prahů. Tyto položky lze samostatně dodatečně objednat.

ISOLPORTE OMEGA

MONTÁŽ

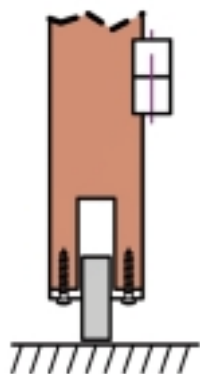

DODÁVANÉ PŘÍSLUŠENSTVÍ

Jednostranné spouštění



6 x

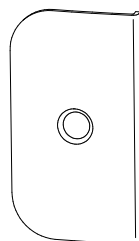

1 x

Oboustranné spouštění



4 x

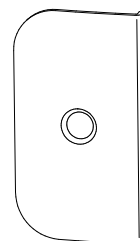

2 x

SPECIFIKACE

	Izolace	Těsnící profil:	
		PVC	Silicone
	Tepelná a zvuková	X	X
	Bezbariérový přístup	X	X
	Kouřová	-	X
	Požární	-	X

POUŽITÍ

Pro dveře s polodrážkou nebo bezfalcové dveře.

Dodatečná montáž je možná do dveří s připravenou drážkou.

ROZMĚR DRÁŽKY

12 x 28 mm

ISOLPORTE OMEGA/PVC

Délka	630 mm	730 mm	830 mm	930 mm	1030 mm	1130 mm	1230 mm
Kat. číslo	1-145-0630	1-145-0730	1-145-0830	1-145-0930	1-145-1030	1-145-1130	1-145-1230
Jednostranné	380 Kč	395 Kč	410 Kč	424 Kč	439 Kč	453 Kč	468 Kč
Kat. číslo	-	1-144-0730	1-144-0830	1-144-0930	1-144-1030	1-144-1130	1-144-1230
Oboustranné	-	422 Kč	437 Kč	451 Kč	466 Kč	480 Kč	495 Kč

ISOLPORTE OMEGA/SILICONE

Délka	630 mm	730 mm	830 mm	930 mm	1030 mm	1130 mm	1230 mm
Kat. číslo	1-147-0630	1-147-0730	1-147-0830	1-147-0930	1-147-1030	1-147-1130	1-147-1230
Jednostranné	414 Kč	429 Kč	443 Kč	458 Kč	472 Kč	487 Kč	502 Kč
Kat. číslo	-	1-146-0730	1-146-0830	1-146-0930	1-146-1030	1-146-1130	1-146-1230
Oboustranné	-	456 Kč	470 Kč	485 Kč	499 Kč	514 Kč	529 Kč

Ceny zakázkových délek budou účtovány k nejbližší vyšší standardní délce.

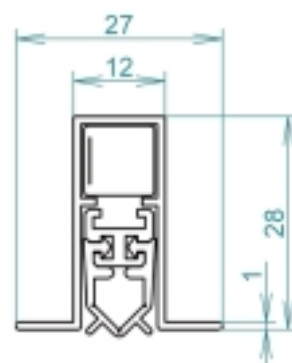
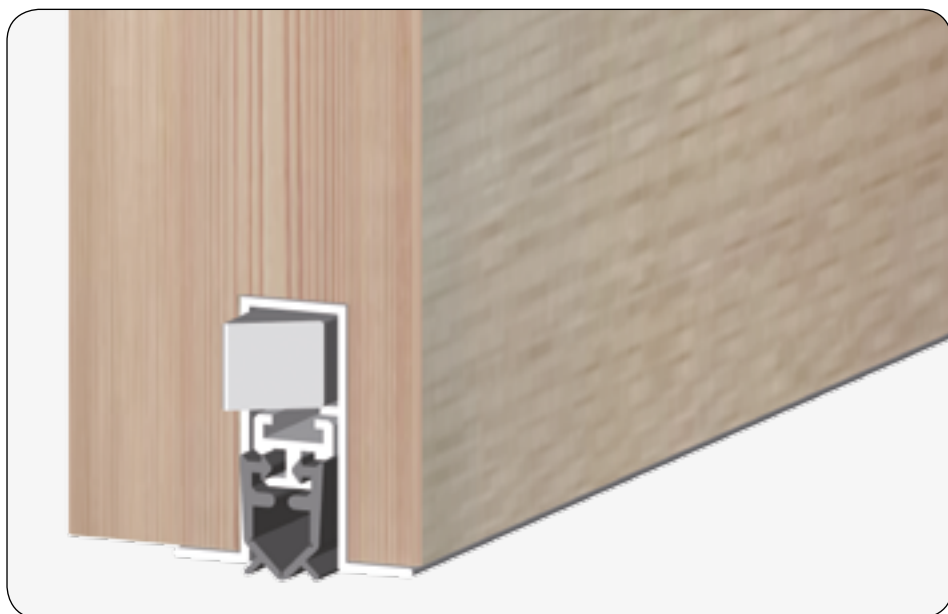

Měřítko 1:1

TECHNICKÉ ÚDAJE

	Jednostranné spouštění	Oboustranné spouštění	Délka může být krácena až o:
Minimální délka	280 mm	650 mm	-
Maximální délka	1.335 mm	1.335 mm	125 mm
Standardní délka	630 - 1.230 mm	730 - 1.230 mm	125 mm
Zakázková délka	V rozsahu min. až max. délky	V rozsahu min. až max. délky	125 mm
Výsuv	1 - 12 mm	1 - 12 mm	

Balení: obchodní balení 25 ks / karton; lze objednat v libovolném množství

ÚDAJE O PŘÍSLUŠENSTVÍ

	Jednostranné spouštění	Oboustranné spouštění	PVC	Silicone
Upevňovací sada (kat. číslo)	7503	7420	-	-
Těsnící profil (kat. číslo)	-	-	1083	1086

Výše uvedené položky příslušenství jsou součástí dodávky výsuvných prahů. Tyto položky lze samostatně dodatečně objednat.

ISOLPORTE EURO

Silicone
PVC

MONTÁŽ

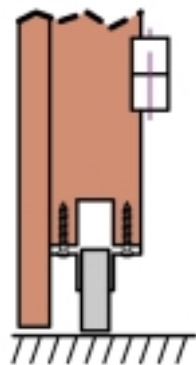

DODÁVANÉ PŘÍSLUŠENSTVÍ

Jednostranné spouštění

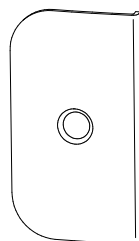

6 x

1 x

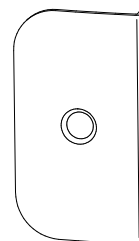

Oboustranné spouštění



8 x

2 x

SPECIFIKACE

	Izolace	Těsnící profil:	
		PVC	Silicone
 Tepelná a zvuková		X	X
 Bezbariérový přístup		X	X
 Kouřová		-	X
 Požární		-	X

POUŽITÍ

Pro dveře s polodrážkou nebo bezfalcové dveře.

Dodatečná montáž je možná do dveří s připravenou drážkou.

ROZMĚR DRÁŽKY

12 x 11 mm

ISOLPORTE EURO/PVC

Délka	630 mm	730 mm	830 mm	930 mm	1030 mm	1130 mm	1230 mm
Kat. číslo	1-135-0630	1-135-0730	1-135-0830	1-135-0930	1-135-1030	1-135-1130	1-135-1230
Jednostranné	380 Kč	395 Kč	410 Kč	424 Kč	439 Kč	453 Kč	468 Kč
Kat. číslo	-	1-134-0730	1-134-0830	1-134-0930	1-134-1030	1-134-1130	1-134-1230
Oboustranné	-	422 Kč	437 Kč	451 Kč	466 Kč	480 Kč	495 Kč

ISOLPORTE EURO/SILICONE

Délka	630 mm	730 mm	830 mm	930 mm	1030 mm	1130 mm	1230 mm
Kat. číslo	1-137-0630	1-137-0730	1-137-0830	1-137-0930	1-137-1030	1-137-1130	1-137-1230
Jednostranné	414 Kč	429 Kč	443 Kč	458 Kč	472 Kč	487 Kč	502 Kč
Kat. číslo	-	1-136-0730	1-136-0830	1-136-0930	1-136-1030	1-136-1130	1-136-1230
Oboustranné	-	456 Kč	470 Kč	485 Kč	499 Kč	514 Kč	529 Kč

Ceny zakázkových délek budou účtovány k nejbližší vyšší standardní délce.

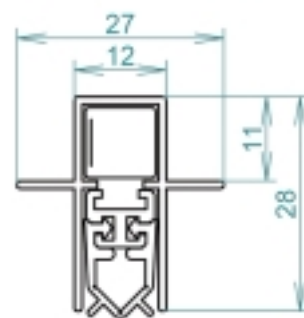

Měřítko 1:1

TECHNICKÉ ÚDAJE

	Jednostranné spouštění	Oboustranné spouštění	Délka může být krácena až o:
Minimální délka	280 mm	650 mm	-
Maximální délka	1.335 mm	1.335 mm	125 mm
Standardní délka	630 - 1.230 mm	730 - 1.230 mm	125 mm
Zakázková délka	V rozsahu min. až max. délky	V rozsahu min. až max. délky	125 mm
Výsuv	1 - 12 mm	1 - 12 mm	

Balení: obchodní balení 25 ks / karton; lze objednat v libovolném množství

ÚDAJE O PŘÍSLUŠENSTVÍ

	Jednostranné spouštění	Oboustranné spouštění	PVC	Silicone
Upevňovací sada (kat. číslo)	7503	7420	-	-
Těsnící profil (kat. číslo)	-	-	1083	1086

Výše uvedené položky příslušenství jsou součástí dodávky výsuvných prahů. Tyto položky lze samostatně dodatečně objednat.