

Schall Ex® Ultra

Utěsnění spáry do výšky až 12 mm.
Vyrobeno z eloxovaných hliníkových profilů.
Silikonový těsnící profil je pružný i při nízkých teplotách, zajišťuje flexibilní přizpůsobení se podlaze.
Pružiny z nerezové oceli a vnitřní mechanika z materiálů nepodléhajících korozi.
Lze upravit na zástrč pro dvoukřídlé dveře.
Vícekomorový systém zvyšuje tepelnou a zvukovou izolaci.

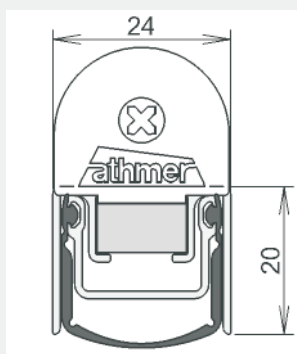
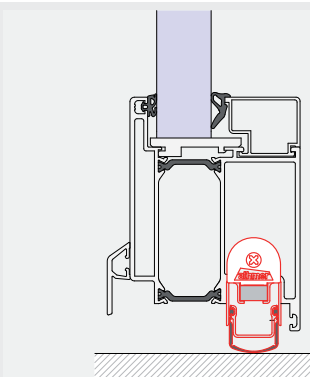

Stadi L-24/20

Utěsnění spáry do výšky až 16 mm.
Nižší výška padacího prahu se hodí do profilů dveřních systémů.
Silikonový těsnící profil je pružný i při nízkých teplotách, zajišťuje flexibilní přizpůsobení se podlaze.
Pružiny z nerezové oceli a vnitřní mechanika z materiálů nepodléhajících korozi.
Lze upravit na zástrč pro dvoukřídlé dveře.

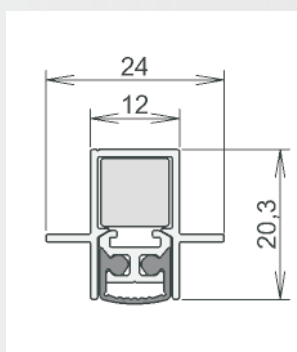
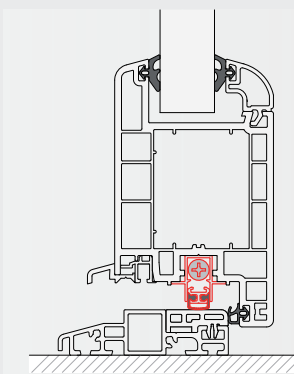

Unidicht S-12

Utěsnění spáry do výšky až 6 mm.
Tvar a rozměry pro vsazení do kovací EURO-drážky.
Silikonový těsnící profil je pružný i při nízkých teplotách, zajišťuje flexibilní přizpůsobení se podlaze.

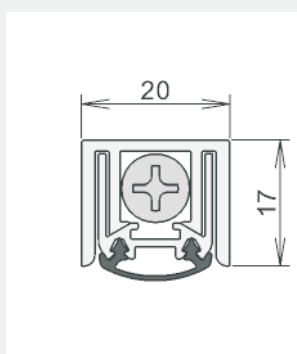
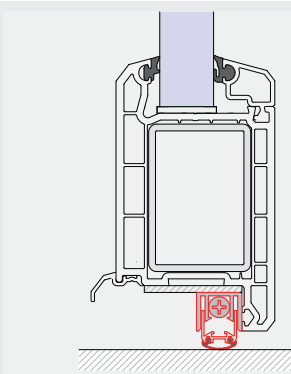

Unidicht M-20

Utěsnění spáry do výšky až 10 mm.
Nižší výška padacího prahu se hodí do profilů dveřních systémů.
Silikonový těsnící profil je pružný i při nízkých teplotách, zajišťuje flexibilní přizpůsobení se podlaze.
Plastový venkovní profil.
Příšroubovatelné přes venkovní profil.

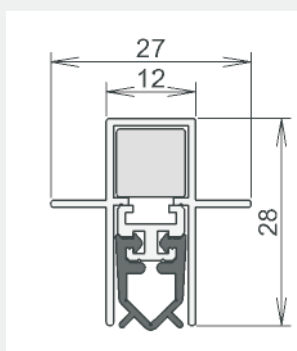
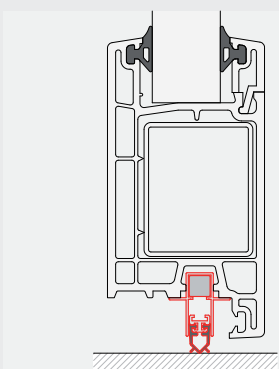

Unidicht ES

Utěsnění spáry do výšky až 11 mm.
Tvar a rozměry pro vsazení do kovací EURO-drážky.
Silikonový těsnící profil je pružný i při nízkých teplotách, zajišťuje flexibilní přizpůsobení se podlaze.